

Upute za korištenje



Hydraulic Station

VWZ MEH 97/6

Proizvođač

Vaillant GmbH

Berghauser Str. 40 ■ D-42859 Remscheid
Tel. +492191 18 0 ■ Fax +492191 18 2810
info@vaillant.de ■ www.vaillant.de



Sadržaj

Sadržaj

1	Sigurnost	3
1.1	Namjenska uporaba.....	3
1.2	Općeniti sigurnosni zahtjevi.....	3
2	Napomene o dokumentaciji	4
3	Opis proizvoda	4
3.1	Sustav dizalice topline.....	4
3.2	Konstrukcija proizvoda.....	4
3.3	Upravljački elementi.....	4
3.4	Polje za rukovanje.....	5
3.5	Opis simbola.....	5
3.6	Opis funkcija tipki.....	5
3.7	Oznaka tipa i serijski broj.....	6
3.8	CE oznaka.....	6
3.9	Sigurnosne funkcije uređaja.....	6
4	Rad	6
4.1	Osnovni prikaz.....	6
4.2	Koncept rukovanja.....	6
4.3	Prikaz izbornika.....	6
4.4	Puštanje proizvoda u pogon.....	7
4.5	Podešavanje temperature polaznog voda grijanja.....	7
4.6	Podešavanje temperature tople vode.....	7
4.7	Isključivanje funkcija proizvoda.....	8
5	Čišćenje i održavanje	8
5.1	Čišćenje proizvoda.....	8
5.2	Održavanje.....	8
5.3	Očitavanje dojave za radove održavanje.....	8
5.4	Kontrola tlaka u postrojenju.....	8
6	Uklanjanje smetnji	8
6.1	Očitavanje dojave grešaka.....	8
6.2	Prepoznavanje i uklanjanje smetnji.....	8
7	Stavljanje izvan pogona	9
7.1	Privremeno stavljanje proizvoda izvan pogona.....	9
7.2	Stavljanje proizvoda izvan pogona za stalno.....	9
8	Recikliranje i zbrinjavanje otpada	9
9	Jamstvo i servisna služba za korisnike	9
9.1	Jamstvo.....	9
9.2	Servisna služba za korisnike.....	9
Dodatak	10	
A	Uklanjanje smetnji	10
B	Pregled upravljačke razine, korisnik	10

1 Sigurnost

1.1 Namjenska uporaba

U slučaju nestručne ili nenamjenske uporabe može doći do opasnosti do tjelesnih ozljeda i opasnosti po život korisnika ili trećih osoba, odn. oštećenja proizvoda i drugih materijalnih vrijednosti.

Ovaj proizvod je komponenta sustava za regulaciju toplinskih krugova i pripremu tople vode u kombinaciji s dizalicom topline pomoću regulatora sustava.

Namjenska uporaba obuhvaća:

- pridržavanje priloženih uputa za uporabu proizvoda te svih drugih komponenata postrojenja
- poštivanje svih uvjeta za inspekciju i održavanje navedenih u uputama.

Proizvod je namijenjen isključivo za kućnu upotrebu.

Namjenska uporaba dopušta samo ove kombinacije proizvoda:

Vanjska jedinica	Unutarnja jedinica
VWL ..5/6 A ..	VIH QW 190/6...
	VWZ MEH 97/6

Ovaj proizvod mogu upotrebljavati djeca od 8 godine starosti i više, kao i osobe sa smanjenim tjelesnim, osjetilnim ili mentalnim sposobnostima, odnosno sa nedovoljnim znanjem i iskustvom samo ako se nadziru ili ako su upućene u sigurnu upotrebu proizvoda, kao i ako razumiju opasnosti koje rezultiraju iz toga. Djeca se ne smiju igrati proizvodom. Čišćenje i radove održavanja za koja je zadužen korisnik ne smiju provoditi djeca bez nadzora.

Neka druga vrsta uporabe od one koja je navedena u ovim uputama ili uporaba koja prelazi granice ovdje opisane uporabe smatra se nenamjenskom. U nenamjensku uporabu ubraja se i svaka neposredna komercijalna i industrijska uporaba.

Pozor!

Zabranjena je svaka zlouporaba uređaja.

1.2 Općeniti sigurnosni zahtjevi

1.2.1 Opasnost zbog pogrešnog rukovanja

Pogrešnim rukovanjem možete ugroziti sebe i druge te prouzročiti materijalnu štetu.

- ▶ Pročitajte pažljivo ove upute i sve važeće dokumente, posebno poglavlje "Sigurnost" i upozoravajuće napomene.
- ▶ Provedite one aktivnosti koje su navedene u priloženim uputama za korištenju.

1.2.2 Opasnost po život zbog preinaka proizvoda ili prostora oko proizvoda

- ▶ Nemojte uklanjati, premestiti ili blokirati sigurnosne uređaje.
- ▶ Nemojte vršiti nikakve manipulacije na sigurnosnoj opremi.
- ▶ Nikada nemojte uništavati ili uklanjati plombe na sastavnim dijelovima.
- ▶ Nemojte vršiti nikakve promjene:
 - na proizvodu
 - na dovodima vode i struje
 - na sigurnosnom ventilu
 - na odvodnim vodovima
 - na građevinskom objektu koje mogu utjecati na pogonsku sigurnost proizvod

1.2.3 Opasnost od ozljeda i rizik od materijalne štete uslijed nepravilnog ili neizvršenog održavanja i popravka

- ▶ Nikada nemojte sami pokušavati provoditi radove održavanja ili popravke svojeg proizvoda.
- ▶ Uklanjanje smetnji i oštećenja odmah bi trebao provesti ovlašteni serviser.
- ▶ Pridržavajte se zadanih intervala za radove održavanja.

1.2.4 Rizik od materijalne štete uslijed mraza

- ▶ Vodite računa o tome da sustav grijanja u slučaju mraza u svakom slučaju ostane u pogonu i da sve prostorije imaju dostatnu temperaturu.
- ▶ Ako ne želite ostaviti uključen pogon, onda neka ovlašteni serviser isprazni sustav grijanja.

2 Napomene o dokumentaciji

2 Napomene o dokumentaciji

- ▶ Obavezno obratite pozornost na sve upute za uporabu koje su priložene uz komponente sustava.
- ▶ Sačuvajte ove upute za rukovanje, kao i svu važeću dokumentaciju kako biste ih mogli koristiti i dalje.

Ove upute vrijede isključivo za:

Proizvod
VWZ MEH 97/6

3 Opis proizvoda

3.1 Sustav dizalice topline

Konstrukcija tipičnog sustava dizalice topline sa monoblok tehnologijom:

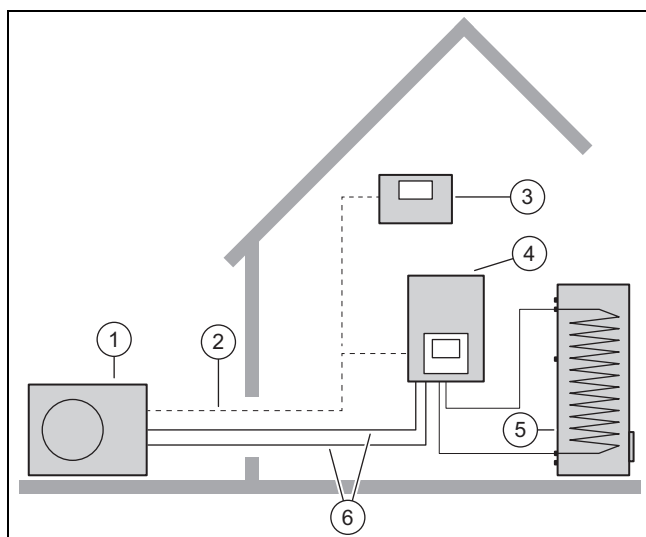

- | | |
|--------------------------------------|--|
| 1 Dizalica topline, vanjska jedinica | 4 Dizalica topline, unutarnja jedinica |
| 2 eBUS kabel | 5 Spremnik tople vode monovalentan |
| 3 Regulator sustava (opcionalno) | 6 Krug grijanja |

3.2 Konstrukcija proizvoda

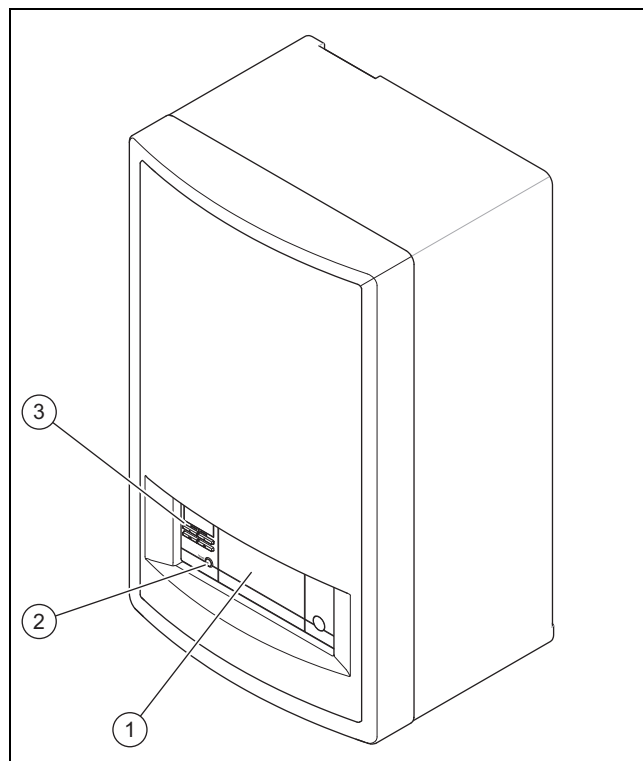

- | | |
|---|--------------------------------|
| 1 Opcionalno mjesto ugradnje regulatora sustava | 2 Tipka za ukljanjanje smetnji |
| | 3 Upravljački elementi |



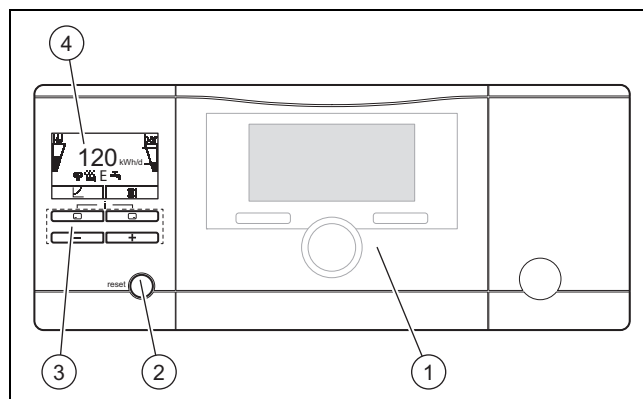

3.3 Upravljački elementi

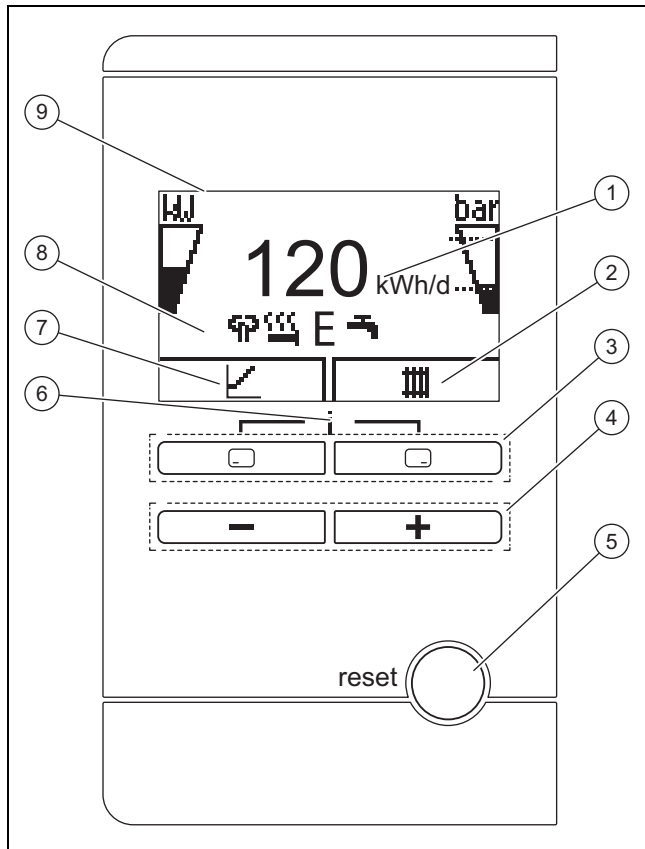

- | | |
|---|--------------------------------|
| 1 Regulator sustava (opcionalni dodatni pribor) | 2 Tipka za ukljanjanje smetnji |
| | 3 Polje za rukovanje |
| | 4 Displej |

3.4 Polje za rukovanje











- | | | | |
|---|--|---|--|
| 1 | Prikaz dnevnog prinosa energije okoliša | 6 | Pristup izborniku za dodatne informacije |
| 2 | Prikaz aktualno dodijeljene funkcije desnoj tipki za odabir | 7 | Prikaz aktualno dodijeljene funkcije lijevoj tipki za odabir |
| 3 | Lijeva i desna tipka za odabir   | 8 | Prikaz simbola aktualnog radnog stanja dizalice topline |
| 4 |  i  -tipka | 9 | Displej |
| 5 | Tipka za uklanjanje smetnji, ponovno pokretanje proizvoda | | |

3.5 Opis simbola



Ako unutar jedne minute ne pritisne nijednu tipku, onda se gasi osvjetljenje.

Simbol	Značenje	Objašnjenje
	Snaga kompresora	<ul style="list-style-type: none"> – nije napunjen: kompresor ne radi – djelomično napunjen kompresor u radu. Rad djelomičnog opterećenja. – potpuno napunjen: kompresor u radu. Rad pod punim opterećenjem.

Simbol	Značenje	Objašnjenje
	<ul style="list-style-type: none"> – Bez modula za odvajanje – Tlak punjenja u krugu grijanja objekta (izmjeren u vanjskoj jedinici) – s modulom za odvajanje – Tlak punjenja u krugu grijanja objekta (izmjeren u unutarnjoj jedinici) 	<ul style="list-style-type: none"> – Isprekidane linije označavaju dopušteno područje. – statički prikazano: tlak punjenja je u dopuštenom području – prikazano treperenjem: tlak punjenja je izvan dopuštenog područja
	Rad s redukcijom buke	– Rad sa smanjenom emisijom zvuka
	Električni grijač	<ul style="list-style-type: none"> – prikazano treperenjem: dodatno električno grijanje u radu – prikazano zajedno sa simbolom "pogon grijanja": dodatno električno grijanje je aktivno za pogon grijanja – prikazano zajedno sa simbolom "priprema tople vode": dodatno električno grijanje je aktivno za rad s toplom vodom
	Eco mod	– Energetski štedljiv rad s toplom vodom
	Pogon grijanja	– Pogon grijanja je aktivan
	Priprema tople vode	– Aktivan pogon tople vode
	Pogon hlađenja	– aktivan pogon hlađenja
	Stanje s greškom	– Pojavljuje se umjesto osnovnog prikaza, eventualno objašnjenje u obliku teksta

3.6 Opis funkcija tipki

Obije tipke za odabir su takozvane softverske tipke, koje mogu biti dodijeljene različitim funkcijama.

Tipka	Značenje
	<ul style="list-style-type: none"> – Prekid promjene vrijednosti za podešavanje ili aktiviranje nekog načina rada – Pozivanje neke više razine u izborniku
	<ul style="list-style-type: none"> – Potvrda promjene vrijednosti za podešavanje ili aktiviranje nekog načina rada – Pozivanje neke niže razine u izborniku
	Pozivanje dodatnih funkcija

4 Rad

Tipka	Značenje
☐ ili ☒	- Navigacija između pojedinačnih stavki izbornika - Povećanje ili smanjenje odabrane vrijednosti podešavanja

Podesive vrijednosti se prikazuju treptanjem.

Promjenu vrijednosti morate uvijek potvrditi. Tek zatim se pohranjuje nova postavka. Pomoću ☐ postupak možete prekinuti bilo kada. Ako dulje od 15 minuta ne pritisnete niti jednu tipku, onda se zaslon vraća natrag na osnovni prikaz.

3.7 Oznaka tipa i serijski broj

Oznaka tipa i serijski broj nalaze se na tipskoj pločici.

3.8 CE oznaka



CE oznakom se dokazuje da proizvodi sukladno izjavi o sukladnosti ispunjavaju osnovne zahtjeve odgovarajućih direktiva.

Uvid u izjavu o sukladnosti moguće je dobiti kod proizvođača.

3.9 Sigurnosne funkcije uređaja

3.9.1 Funkcija zaštite od smrzavanja

Funkcijom zaštite od smrzavanja sustava upravlja se putem samog proizvoda ili putem opcionalnog regulatora sustava. Prilikom ispada iz rada regulatora sustava proizvod jamči ograničenu zaštitu od smrzavanja u toplinskom krugu.

Kod negativne vanjske temperature postoji povećana opasnost od smrzavanja vruće vode ako postoji smetnja dizalice topline, npr. zbog nestanka struje ili kvara kompresora.

3.9.2 Osiguranje od nestanka vode

Ova funkcija stalno nadzire tlak tople vode, te tako sprječava mogući nedostatak tople vode.

3.9.3 temp. zašt. od smrz.

Ova funkcija sprječava smrzavanje toplinskog kruga unutar uređaja kod prekoračenja donje granice određene temperature polaznog voda grijanja.

Ako temperatura polaznog voda grijanja vanjske jedinice padne ispod 4° C, onda se uključuje kompresor kako bi se povisila temperatura polaznog voda grijanja.

3.9.4 Zaštita od blokade crpke

Ova funkcija sprječava određivanje crpki za vruću vodu. Crpke koje 23 sata nisu radile uključuju se jedna za drugom u trajanju od 10 - 20 sekundi.

3.9.5 Sigurnosni ograničivač temperature (STB) u krugu grijanja

Ako temperatura u toplinskom krugu unutarnjeg dodatnog električnog grijanja prekorači maksimalnu vrijednost, sigurnosni ograničivač temperature isključuje dodatno

električno grijanje. Nakon isključivanja mora se zamijeniti sigurnosni ograničivač temperature.

- Maks. temperatura toplinskog kruga.: 98 °C

4 Rad

4.1 Osnovni prikaz

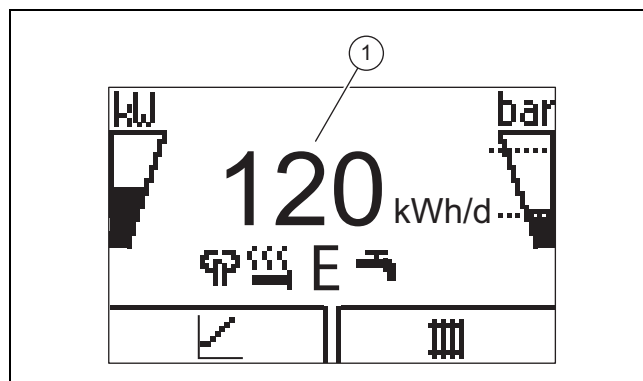

Na displeju vidite osnovni prikaz s aktualnim stanjem proizvoda. U sredini displeja prikazan je dnevni prinos energije (1).

Ako pritisnete tipku za odabir, onda se na displeju prikazuje aktivirana funkcija.

Čim dođe do dojava greške, osnovni prikaz se mijenja na dojavu greške.

4.2 Koncept rukovanja

Proizvod ima dvije razine za rukovanje.

Razina za rukovanje namijenjena korisniku pokazuje najvažnije informacije i nudi mogućnosti podešavanja za koje nisu potrebna specifična predznanja.

Upravljačka razina za ovlaštenog servisera rezervirana je samo za ovlaštene servisere i zaštićena je kodom.

Pregled upravljačke razine, korisnik (10)

4.3 Prikaz izbornika

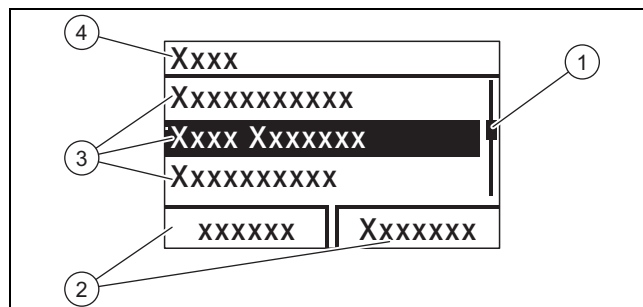

- | | | | |
|---|-----------------------------------|---|-----------------------|
| 1 | Traka s klizačem | 3 | Stavke izborne razine |
| 2 | Aktualni raspored tipki za odabir | 4 | Izborna razina |



Napomena

Direktorij naveden na početku poglavlja pokazuje kako možete dospjeti do dotične funkcije, npr. **Izbornik → Informacija → Kontakt podaci.**

4.4 Puštanje proizvoda u pogon

4.4.1 Otvaranje zapornih uređaja

1. Neka vam ovlašteni serviser koji je proizvod pustio u rad objasni gdje se nalaze zaporni uređaji i kako se njima rukuje.
2. Otvorite, ako je instalirana, slavinu za održavanje na polaznom i povratnom vodu sustava grijanja.
3. Otvorite zaporni ventil za hladnu vodu.

4.4.2 Uključivanje proizvoda



Napomena

Proizvod nema sklopku za uključivanje/isključivanje. Proizvod je uključen i spreman za rad čim se priključi na strujnu mrežu. Može se isključiti putem s građevne strane instaliranog separatora, npr. osigurača ili energetske sklopke u kućnoj priključnoj kutiji.

1. Uvjerite se da je oplata proizvoda montirana.
2. Uključite proizvod putem osigurača u kućnoj priključnoj kutiji.
 - ◀ U radnom indikatoru proizvoda pojavljuje se „osnovni prikaz“.
 - ◀ Na displeju opcionalnog regulatora po potrebi se pojavljuje „osnovni prikaz“.

4.4.3 Prikaz prinosa

Ovom funkcijom možete prikazati prinos energije iz okoliša kao kumulativnu vrijednost za vremenske periode, mjesec, dan i ukupno u odnosu na način rada grijanja, pripreme tople vode i hlađenja.

Možete prikazati prikaze radnog broja za vremenske periode mjeseca i ukupno u odnosu na način rada grijanja i pripremu tople vode. Radni broj predstavlja odnos proizvedene toplinske energije i korištene pogonske struje. Mjesečne vrijednosti mogu jako oscilirati, npr. ljeti radi samo priprema tople vode. Na ove procjene utječe više faktora, npr. vrsta pogona grijanja (direktni pogon grijanja = niska temperatura polaznog voda ili indirektni pogon grijanja putem međuspremnika = visoka temperatura polaznog voda). Zbog toga odstupanja mogu iznositi do 20 %.

Kod radnih brojeva obuhvaćena je samo potrošnja struje unutarnjih komponenti, a ne i vanjskih, kao npr. vanjskih crpki za grijanje, ventila itd.

4.4.4 Prikazivanje Live Monitor

Izbornik → Praćenje

Pomoću Live Monitora možete prikazati aktualni status proizvoda.

4.4.5 Prikazivanje tlaka kruga objekta

Izbornik → Praćenje → Krug zgrade tlak

Pomoću ove funkcije možete prikazati aktualan tlak punjenja sustava grijanja.

4.4.6 Očitavanje pogonske statistike

Izbornik → Informacija → Radni sati grijanja







Izbornik → Informacija → Radni sati, topla voda

Izbornik → Informacija → Radni sati, hlađenje

Izbornik → Informacija → Radni sati, ukupno

Ovom funkcijom možete prikazati radne sate za pogona grijanja, rad s toplom vodom, hlađenje i ukupni rad.

4.4.7 Podešavanje jezika

1. Ako želite podesiti drugi jezik, onda pritisnite **i držite**  i  **istovremeno**.
2. Dodatno kratko pritisnite tipku za ukljanjanje smetnji.
3. **Držite pritisnutim**  i  , sve dok se na displeju ne pokažu postavke za jezik.
4. Pomoću  ili  odaberite željeni jezik.
5. To potvrdite s (OK).
6. Ako je podešen ispravan jezik, onda to još jednom potvrdite s (OK).

4.4.8 Podešavanje kontrasta zaslona

Izbornik → Osnovne postavke → Kontrast displeja

► Ovdje možete podesiti kontrast.

4.4.9 Serijski broj i broj artikla

Izbornik → Informacija → Serijski broj

Prikazuje se serijski broj proizvoda.

Broj artikla naveden je u drugom retku serijskog broja.



4.4.10 Podaci za kontakt servisera

Izbornik → Informacija → Podaci za kontakt Telefon

Ako je serviser pri puštanju u pogon ostavio svoj broj telefona, onda ga ovdje možete očitati.

4.5 Podešavanje temperature polaznog voda grijanja

Uvjet: Nije priključen regulator sustava



- Pritisnite u osnovnom prikazu .
- Promijenite vrijednost s  ili  i potvrdite.

Uvjet: Priključen regulator sustava

- Podesite temperaturu polaznog voda grijanja na regulatoru sustava, → Upute za uporabu regulatora sustava.

4.6 Podešavanje temperature tople vode

Uvjet: Nije priključen regulator sustava

- Pritisnite u osnovnom prikazu .
- Promijenite vrijednost s  ili  i potvrdite.

Uvjet: Priključen regulator sustava



- Podesite temperaturu tople vode na regulatoru sustava, → Upute za uporabu regulatora sustava.

5 Čišćenje i održavanje

4.7 Isključivanje funkcija proizvoda

4.7.1 Isključivanje pogona grijanja (ljetni pogon)

Uvjet: Nije priključen regulator sustava



- ▶ Pritisnite u osnovnom prikazu .
- ▶ Promijenite vrijednost s  na nulu i potvrdite.

Uvjet: Priključen regulator sustava

- ▶ Isključite pogon grijanja na regulatoru sustava (ljetni pogon), → Upute za uporabu regulatora sustava.

4.7.2 Isključivanje pripreme tople vode

Uvjet: Nije priključen regulator sustava

- ▶ Pritisnite u osnovnom prikazu .
- ▶ Podesite vrijednost s  na nulu i potvrdite.

Uvjet: Priključen regulator sustava

- ▶ Isključite pripremu tople vode na regulatoru sustava, → Upute za uporabu regulatora sustava.

4.7.3 Pražnjenje sustava grijanja

Druga mogućnost zaštite od smrzavanja za vrlo dugo razdoblje isključivanja predstavlja potpuno pražnjenje sustava grijanja i proizvoda.

- ▶ U vezi s tim obratite se ovlaštenom serviseru.

5 Čišćenje i održavanje

5.1 Čišćenje proizvoda

- ▶ Oplatu čistite vlažnom krpom natopljenom u otopini vode s malo deterdženta koji ne sadrži otapala.
- ▶ Nemojte koristiti raspršivače, sredstva za ribanje, sredstva za pranje posuđa ili sredstva za čišćenje koja sadrže otapala ili klor.

5.2 Održavanje

Preduvjet za trajnu pogonsku spremnost i sigurnost, pouzdanost i dugi životni vijek proizvoda predstavlja provođenje radova inspekcije svake godine i radova održavanja svake druge godine od strane ovlaštenog servisera. Ovisno o rezultatima inspekcije može biti potrebno ranije održavanje.

5.3 Očitavanje dojava za radove održavanje

Ako je na displeju prikazan simbol , onda je nužno održavanje proizvoda ili se proizvod nalazi u radu za osiguranje komfora (komforna sigurnost). Proizvod se ne nalazi u modu greške, nego radi i dalje.

- ▶ Obratite se ovlaštenom serviseru.

Uvjet: Lhm. 37 se prikazuje

Proizvod se nalazi u pogonu za osiguranje komfora. Proizvod je prepoznao trajnu smetnju i dalje radi s ograničenim komforom.

5.4 Kontrola tlaka u postrojenju

1. Svakodnevno kontrolirajte tlak punjenja sustava grijanja nakon prvog puštanja u rad i održavanja tijekom jednog tjedna, a nakon toga polugodišnje.
 - Min. radni tlak toplinskog kruga: $\geq 0,07$ MPa ($\geq 0,70$ bar)
2. Pozovite tlak punjenja putem **Izbornik Live Monitor: Tlak vode**.
3. Obavijestite svog ovlaštenog servisera da je potrebno nadopuniti vruću vodu, povećati tlak punjenja i pri učestalom gubitku tlaka utvrditi i ukloniti uzrok gubitka vruće vode.

6 Uklanjanje smetnji

6.1 Očitavanje dojava grešaka

Dojave grešaka imaju prioritet nad svim ostalim prikazima i prikazuju se na displeju umjesto osnovnog prikaza. Ako istovremeno nastupi više grešaka, one će se naizmjenice prikazivati u trajanju od dvije sekunde.

Ovisno o vrsti greške sustav može biti u radu u slučaju nužde kako bi se održao pogon grijanja ili priprema tople vode.

F.723 Krug zgrade: preniski tlak

Ako tlak punjenja padne ispod minimalnog tlaka, dizalica topline automatski se isključuje.

- ▶ Obavijestite Vašeg ovlaštenog servisera da napuni vruću vodu.

F.1120 električni grijač: ispadanje faze

Proizvod ima unutarnju zaštitnu mrežnu sklopku, koja kod kratkog spoja ili kvara jedne (proizvod sa strujnim napajanjem od 230 V) ili više (proizvod sa strujnim napajanjem od 400 V) faza koje provode struju isključuje dizalicu topline.

Kod dodatnog električnog grijanja koje je u kvaru nije uvijek osigurana zaštita od bakterije legionele.

- ▶ Kako biste uklonili uzroke i zaštitnu mrežnu sklopku vratili na tvorničke postavke, obavijestite svog ovlaštenog servisera.

6.2 Prepoznavanje i uklanjanje smetnji

- ▶ Ako pri radu proizvoda dođe do problema, onda možete pomoću tablice u prilogu provjeriti neke točke. Uklanjanje smetnji (10)
- ▶ Ako proizvod ne radi besprijekorno, iako ste provjerili točke iz tablice, obratite se ovlaštenom serviseru.

7 Stavljanje izvan pogona

7.1 Privremeno stavljanje proizvoda izvan pogona

- ▶ Isključite proizvod putem osigurača ili sklopke.

7.2 Stavljanje proizvoda izvan pogona za stalno

- ▶ Stavljanje proizvoda izvan pogona na stalno i zbrinjavanje prepustite ovlaštenom serviseru.

8 Recikliranje i zbrinjavanje otpada

- ▶ Zbrinjavanje ambalaže prepustite stručnom instalateru koji je instalirao uređaj.



■ Ako je proizvod obilježen sljedećom oznakom:

- ▶ U tom slučaju nemojte odlagati proizvod u kućni otpad.
- ▶ Umjesto toga predajte proizvod na mjestu za skupljanje električnih i elektroničkih starih uređaja.



■ Ako proizvod sadrži baterije označene ovim znakom, onda baterije mogu sadržati supstance štetne po zdravlje ili okoliš.

- ▶ U tom slučaju odložite baterije na mjestu za skupljanje baterija.

9 Jamstvo i servisna služba za korisnike

9.1 Jamstvo

Područje važenja: Bosna i Hercegovina

Informacije o jamstvu proizvođača zatražite na adresi za kontakt navedenoj na stražnjoj strani.

Područje važenja: Hrvatska

Tvorničko jamstvo vrijedi 2 godine uz predočenje računa s datumom kupnje i ovjerenom potvrdom o jamstvu i to počevši od dana prodaje na malo. Korisnik je dužan obvezno poštivati uvjete navedene u jamstvenom listu.

Područje važenja: Crna Gora

Informacije o jamstvu proizvođača zatražite na adresi za kontakt navedenoj na stražnjoj strani.

9.2 Servisna služba za korisnike

Područje važenja: Bosna i Hercegovina

Podaci za kontakt naše servisne službe za korisnike možete naći u adresi navedenoj na stražnjoj strani ili na www.vaillant.ba.

Područje važenja: Hrvatska

Korisnik je dužan pozvati ovlaštenu servisnu službu za prvo puštanje uređaja u pogon i ovjeru jamstvenog lista. U protivnom tvorničko jamstvo nije važeće. Sve eventualne popravke na uređaju smije obavljati isključivo ovlaštenu servisnu službu. Popis ovlaštenih servisa moguće je dobiti na prodajnim mjestima ili u Predstavništvu tvrtke:

Vaillant d.o.o.

Heinzelova 60
10000 Zagreb
Tel. 01 6188 670
Tel. 01 6188 671
Tel. 01 6064 380
Tehnički odjel 01 6188 673
Fax 01 6188 669
info@vaillant.hr
www.vaillant.hr

Internet: <http://www.vaillant.hr>

Područje važenja: Crna Gora

Podaci za kontakt naše servisne službe za korisnike možete naći u adresi navedenoj na stražnjoj strani ili na www.vaillant.com.

Dodatak

A Uklanjanje smetnji

Problem	Mogući uzrok	Uklanjanje
Nema tople vode, grijanje ostaje hladno, proizvod ne radi	Isključeno je strujno napajanje na objektu	Uključite strujno napajanje na objektu
	Topla voda ili grijanje podešeni su na „isklj.“ / temperatura tople vode ili zadana temperatura podešene su prenisko	Uvjerite se da je aktiviran rad tople vode i/ili grijanja u regulatoru sustava. Podesite temperaturu tople vode u regulatoru sustava na željenu vrijednost.
	Zrak u sustavu grijanja	Odzračite grijača tijela U slučaju ponavljanja problema: obavijestite ovlaštenog servisera
Priprema tople vode je bez smetnji; grijanje ne prelazi u pogon	Nema zahtjeva za toplinom od strane regulatora	Ispitajte vremenski program na regulatoru i eventualno ga ispravite Provjerite sobnu temperaturu i po potrebi. korigirajte zadanu sobnu temperaturu („Upute za uporabu regulatora“)

B Pregled upravljačke razine, korisnik

Razina za podešavanje	Vrijednosti		Jedinica	Raspon koraka, odabir	Tvornička postavka	Postavka
	min.	maks.				
Osnovni prikaz → desna tipka za biranje						
Temp. prostorije zadana vrijednost *	aktualna vrijednost		°C			
ručni zahtjev za hlađenjem*						
Osnovni prikaz → lijeva tipka za biranje						
zadana temperatura spremnika tople vode*	aktualna vrijednost		°C			
Stvarna temperatura spremnika tople vode	aktualna vrijednost		°C			
Indikator prinosa →						
Prinos energije, dan, grijanje	kontinuirana vrijednost		kWh			
Prinos energije, dan, topla voda	kontinuirana vrijednost		kWh			
Prinos energije, dan, hlađenje	kontinuirana vrijednost		kWh			
Prinos energije, mjesec, grijanje	kontinuirana vrijednost		kWh			
Koeficijent učinke, mjesec, grijanje	kontinuirana vrijednost					
Ukupan prinos energije, grijanje	kontinuirana vrijednost		kWh			
Ukupni koeficijent učinka, grijanje	kontinuirana vrijednost					
Prinos energije, mjesec, hlađenje	kontinuirana vrijednost		kWh			
SEER mjesec, hlađenje	kontinuirana vrijednost					
Prinos energije, ukupno hlađenje	kontinuirana vrijednost		kWh			
SEER ukupno hlađenje	kontinuirana vrijednost					
Prinos energije, mjesec, topla voda	kontinuirana vrijednost		kWh			
Koeficijent učinka, mjesec, topla voda	kontinuirana vrijednost					
Ukupni prinos energije, topla voda	kontinuirana vrijednost		kWh			
Ukupni koeficijent učinka, topla voda	kontinuirana vrijednost					
Potrošnja energije ukupno	kontinuirana vrijednost		kWh			
Live Monitor →						
*Ako nije ugrađen regulator sustava, onda se točka izbornika prikazuje na upravljačkom polju proizvoda.						

Razina za podešavanje	Vrijednosti		Jedinica	Raspon koraka, odabir	Tvornička postavka	Postavka
	min.	maks.				
aktualna dojava(e) o statusu	aktualna vrijednost					
Krug grijanja u objektu, tlak vode	aktualna vrijednost		bar			
Krug grijanja u objektu, protok	aktualna vrijednost		l/h			
Vrijeme blokade kompresora	aktualna vrijednost		min			
Vrijeme blokade protočnog grijača	aktualna vrijednost		min			
Zad. temp. pol. voda	aktualna vrijednost		°C			
Aktualna temperatura polaznog voda	aktualna vrijednost		°C			
Integral energije	aktualna vrijednost		°min			
Kapacitet hlađenja	aktualna vrijednost		kW			
Potrošnja električne struje	aktualna vrijednost		kW	Ukupna potrošnja električne struje bez priključenih vanjskih komponenti (stanje isporuke).		
Kompresor, modulacija	aktualna vrijednost		%			
Ulazna temperatura zraka	aktualna vrijednost		°C			
El. grijač, snaga	aktualna vrijednost		kW			
Status vanjske strujne anode	aktualna vrijednost				Anoda nije priključena	
Offset vanj. tem	aktualna vrijednost		°C			
Informacija →						
Podatci za kontakt	Broj telefona					
Serijski broj	permanentna vrijednost					
Ukupni pogonski sati	kontinuirana vrijednost		h			
Pog. sati grijanja	kontinuirana vrijednost		h			
Radni sati, topla voda	kontinuirana vrijednost		h			
Radni sati hlađenja	kontinuirana vrijednost		h			
Osnovne postavke →						
Jezik	aktualni jezik			Jezici za izbor	02 English	
Kontrast zaslona	aktualna vrijednost			1	25	
	15	40				
Resetiranja →						
nema raspoloživih podtočaka						

*Ako nije ugrađen regulator sustava, onda se točka izbornika prikazuje na upravljačkom polju proizvoda.

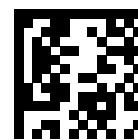

0020291541_01

0020291541_01 ■ 30.01.2020

Isporučitelj

Vaillant d.o.o.

Heinzelova 60 ■ 10000 Zagreb

Tel. 01 6188 670 ■ Tel. 01 6188 671

Tel. 01 6064 380 ■ Tehnički odjel 01 6188 673

Fax 01 6188 669

info@vaillant.hr ■ www.vaillant.hr

Vaillant d.o.o.

Zvornička 9 ■ BiH Sarajevo

Tel. 033 6106 35 ■ Fax 033 6106 42

vaillant@bih.net.ba ■ www.vaillant.ba

© Ove upute, kao i njezini dijelovi, zaštićene su autorskim pravima i smiju se umnožavati ili obrađivati samo uz pismenu suglasnost proizvođača.

Pridržavamo pravo na tehničke izmjene.