

# ***Azuri NORA***

## ***Upute za korisnika***

Split klima uređaj



Hvala vam što ste odabrali naš proizvod. Za pravilno korištenje, molimo pročitajte i sačuvajte upute za korištenje.

**AZI-WE25VE**

**AZI-WE35VE**

**AZI-WE50VE**

**AZI-WE70VE**

# Sadržaj

## Napomene za rad

Radni medij .....	1
Mjere opreza.....	2
Nazivi dijelova .....	7

## Upute za rukovanje

Tipke daljinskog upravljača .....	8
Opis tipki daljinskog upravljača.....	8
Funkcije koje se pokreću kombinacijom tipki.....	10
Zamjena baterija na daljinskom upravljaču.....	11
Prekidač u nuždi .....	11

## Održavanje

Čišćenje i održavanje.....	12
Sigurnosno upravljanje zapaljivim radnim medijem.....	13

Ovaj uređaj nije namijenjen osobama (uključivo djeci) sa smanjenom fizičkom, osjetnom ili mentalnom sposobnošću, ili s manjkom iskustva ili znanja, osim ako prethodno nisu obučeni o upotrebi uređaja od strane osobe koja je zadužena za njihovu osobnu sigurnost. Djeca trebaju biti pod nadzorom kako bi se osiguralo da se ne igraju s uređajem. Ukoliko trebate montirati, premjestiti ili popraviti klima uređaj, molimo kontaktirajte servisni centar kod ovlaštenog zastupnika. Te radnje smije raditi samo ovlaštena osoba, inače može doći do ozbiljnih ozljeda i smrti.



Ova oznaka naznačuje da se uređaj ne smije odlagati s ostalim kućnim otpadom diljem EU. Da bi spriječili štetu za okoliš ili ljudsko zdravlje od nekontroliranog odlaganja otpada, reciklirajte odgovorno kako bi promovirali održivo ponovno korištenje otpadnih materijala. Da bi vratili iskorišten uređaj, koristite sustave prikupljanja otpada ili kontaktirajte prodavača. Oni mogu zbrinuti otpad na način koji je siguran za okoliš.

R32: 675



Uređaj napunjen sa zapaljivim plinom R32.



Prije korištenja uređaja, pročitajte upute za korisnika.

## Radni medij

---

- Da bi klima uređaj mogao raditi, u sustavu cirkulira posebni rashladni medij. Korišteni radni medij za ovaj uređaj je fluorid **R32**, koji je specijalno pročišćen te zapaljiv. Nadalje, to može dovesti do eksplozije pod određenim uvjetima. No, zapaljivost rashladnog sredstva je vrlo niska. Može ga se zapaliti samo vatrom (otvorenim plamenom).

U usporedbi s uobičajenim rashladnim sredstvima, R32 je radni medij koji ne oštećuje ozonski omotač. Utjecaj na efekt staklenika je također niži. R32 ima vrlo dobra termodinamička svojstva, koja utječu na vrlo visoku energetsku učinkovitost. Iz tog razloga, uređaj treba manje nadopune plina.

### UPOZORENJE

Nemojte koristiti sredstva za ubrzavanje postupka odleđivanja ili čišćenja, osim onih koje preporučuje proizvođač. Ako je potreban popravak, obratite se ovlaštenom servisnom centru. Popravci koje provodi nekvalificirano osoblje mogu biti opasni. Uređaj treba biti u prostoru bez kontinuiranog rada izvora plamena. (na primjer: otvoreni plamen, uređaj za upravljanje plinom ili električni grijač koji radi.) Nemojte probijati ili zapaliti.

Uređaj mora biti instaliran, rukovan i pohranjen u prostoru s površinom većom od X m<sup>2</sup>. (Molimo pogledajte tablicu "a" u odjeljku "Sigurnosno rukovanje zapaljivim radnim medijem" za prostor X.)

Uređaj ispunjen zapaljivim plinom R32. Za popravke, slijedite samo upute proizvođača. Budite svjesni da radni mediji ne sadrže miris. Pročitajte stručni priručnik.

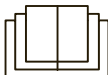



## UPOZORENJE

### **Rukovanje i Održavanje**

- Ovaj uređaj mogu koristiti djeca starija od 8 god. i osobe sa smanjenim fizičkim, osjetnim ili mentalnim sposobnostima ili s manjkom iskustva i znanja ukoliko su podučeni za korištenje uređaja na siguran način i ako razumiju moguće opasnosti prilikom korištenja.
- Djeca se ne smiju igrati s uređajem.
- Čišćenje ili održavanje ne smiju obavljati djeca ukoliko nisu pod nadzorom.
- Ne spajajte klima uređaj na produžni kabel, jer može doći do požara.
- Isključite napajanje prilikom čišćenja klima uređaja, jer u suprotnom možete doživjeti strujni udar. Ako je el.kabel oštećen potrebna je zamjena od strane proizvođača ili druge kvalificirane osobe kako bi se izbjegla opasnost.
- Ne perite klima uređaj vodom kako bi izbjegli el. udar.
- Ne prskajte uređaj vodom da bi izbjegli kvar ili el. udar
- Nakon uklanjanja filtera ne dodirujte izmjenjivač kako bi izbjegli ozljede
- Ne koristite vatru ili sušilo za kosu za sušenje filtera da bi izbjegli deformaciju filtera.



## UPOZORENJE

- Održavanje mora obavljati kvalificirano osoblje. U protivnom može doći do ozljeda ili materijalne štete.
- Ne popravljajte sami uređaj. Možete izazvati el.šok ili štetu. Molimo obratite se prodavaču kada trebate popravak.
- Ne gurajte prste ili druge objekte u usis/ispuh zraka, jer može doći do ozljeda ili materijalne štete.  
Ne blokirajte usis/ ispuh zraka, jer može doći
- do kvara na uređaju.  
Ne proljevajte vodu na daljinski upravljač, jer može
- doći do kvara daljinskog upravljača.  
Kada se nešto od dolje navedenog dogodi, isključite
- napajanje uređaja, zatim kontaktirajte prodavača ili ovlaštene osobe za servisiranje klima uređaja
  - Kabel napajanja se zagrijava ili je oštećen.
  - Čuje se čudan zvuk tijekom rada.
  - Osigurač često izbacuje.
  - Osjeti se miris paljevine iz klima uređaja
  - Kapanje iz unutarne jedinice.Ukoliko uređaj radi pod abnormalnim uvjetima, može doći do kvara ili opasnosti od požara.
- Prilikom paljenja uređaja prekoprekidača za slučaj nužde,  
pritisnite ovaj prekidač s nevodljivim materijalom, koji
- nije metal.  
Nemojte stajati na gornji poklopac vanjske jedinice, ili stavljati
- teške objekte. Može doći do štete ili se možete ozlijediti.



## UPOZORENJE

### Prilog

- Montažu mora obaviti kvalificirana osoba. U suprotnom može doći do ozljede ili štete.
- Potrebno se pridržavati sigurnosnih propisa prilikom montiranja jedinice.
- Koristite osigurač i napajanje preporučeno prema lokalnim propisima.
- Potrebno je ugraditi osigurač. U suprotnom može doći do kvara. Prilikom ugradnje osigurača obratite pozornost na preporučenu veličinu osigurača.

Klima uređaj je potrebno adekvatno uzemljiti.

- Neadekvatno uzemljenje može dovesti do el.udara. Ne koristite nekvalificirane el. kabele.
- Osigurajte napajanje koje je dostatno za klima uređaj. Nestabilno napajanje i loši kabeli mogu prouzročiti kvar
- uređaja. Molimo ugradite mjerodavne el.kabele prije korištenja klima uređaja.

Propisno spojite žicu faze, nule i uzemljenja na strujnu utičnicu.

- Ugasite napajanje prije rada sa selektričnim instalacijama.



## UPOZORENJE

- Nemojte provlačiti napajanje prije dovršetka instalacije.
- Ako je el.kabel oštećen potrebna je zamjena od strane proizvođača ili druge kvalificirane osobe kako bi se izbjegla opasnost.
- Temperatura freonskog kruga je visoka, molimo držite komunikacijski kabel podalje od bakrenih cijevi. Uređaj se mora montirati u skladu s nacionalnim propisima.
- Montaža mora biti obavljena u skladu s NEC i CEC, te od strane ovlaštenog osoblja.
- Klima uređaj je el. uređaj prve klase te se mora primjereno uzemljiti od strane ovlaštene osobe.
- Osigurajte da je uređaj uzemljen jer u suprotnom može doći do el. udara. Žuto-zelena žica u klima uređaju je žica za uzemljenje i ne smije se koristiti za druge svrhe.
- Otpor uzemljenja mora odgovarati nacionalnim propisima.
- Uređaj mora biti pozicioniran tako da je utičnica dostupna.
- Svo ožičenje mora obaviti profesionalac.
- Ukoliko je duljina priključnog kabela nedovoljna, kontaktirajte prodavača kako bi nabavili odgovarajući kabel. Izbjegavajte produžavanje kabela.





### UPOZORENJE

- Za uređaj s osiguračem, osigurač treba biti dostupan nakon dovršetka montaže uređaja.
  - Za uređaj bez osigurača, potrebno je ugraditi prekidač strujnog kruga u strujni krug.
  - Premještanje klima uređaja na drugu lokaciju smije obaviti samo ovlašteno osoblje. U suprotnom može doći do ozljeda ili materijalne štete.
- Odaberite mjesto koje je van dohvata djece i udaljeno od biljaka i životinja, a ako je to neizbježno dodajte
- zaštitnu ogradu zbog sigurnosti. Unutarnja jedinica
  - treba biti ugrađena blizu zida.

### Raspon radnih temperatura

	Unutarnja DB/WB(°C )	Vanjska DB/WB(°C )
Max. hlađenje	32/23	43/26
Max. grijanje	27/-	24/18

# Nazivi dijelova

## Unutarnja jedinica

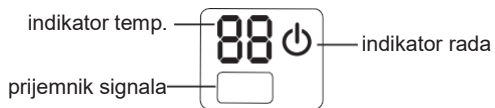
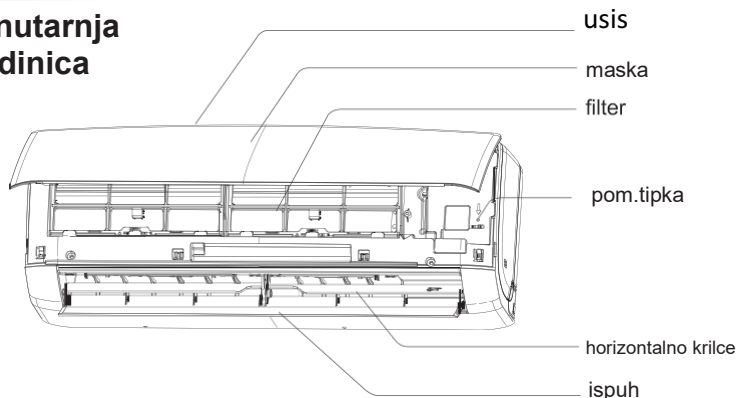

(Sadržaj zaslona i pozicija može se razlikovati od gornjeg prikaza)



upravljач

# Tipke daljinskog upravljača

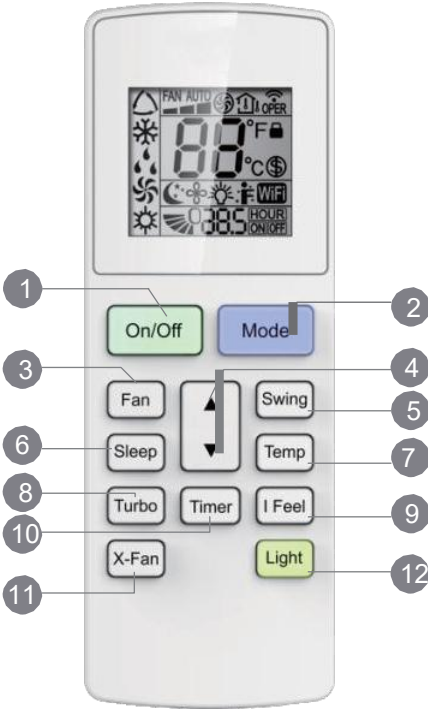

- 1 On/Off tipka
- 2 Mode tipka
- 3 Fan tipka
- 4 ▲/ ▼ tipka
- 5 Swing tipka
- 6 Sleep tipka
- 7 Temp tipka
- 8 Turbo tipka
- 9 I Feel tipka
- 10 Timer tipka
- 11 X-Fan tipka
- 12 Light tipka

# Opis tipki daljinskog upravljača

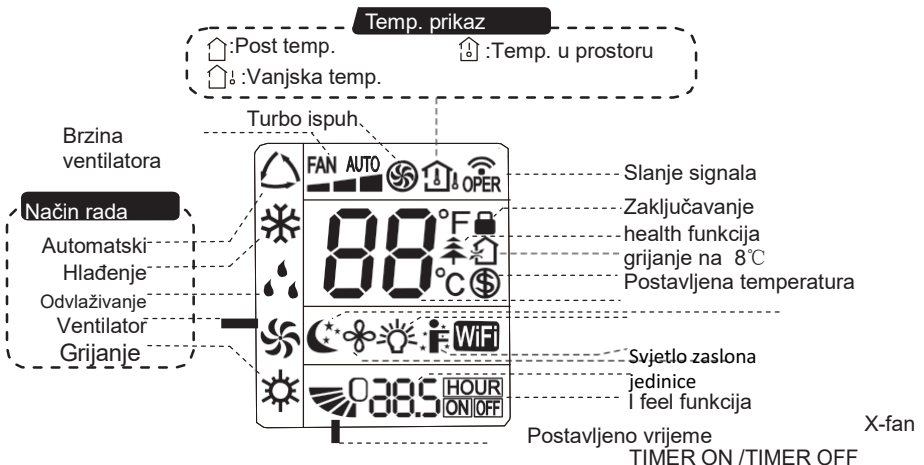

**NOTICE:** "WIFI" Ovo je općeniti prikaz, neki modeli nemaju WIFI funkciju.

# Opis tipki daljinskog upravljača

- Nakon uključanja uređaj će ispustiti zvuk. Indikator rada "⏻" je na ON (crveni indikator). Nakon toga možete upravljati klima uređajem pomoću daljinskog upravljača.
- Dok je uređaj uključen pritiskom na tipku na upravljaču, ikona slanja signala "📶" na zaslonu upravljača će jednom zatreperti i klima uređaj će ispustiti zvuk, što znači da je signal poslan klima uređaju..
- Kad je uređaj isključen, postavljena temperatura i ikona sata će biti prikazane na zaslonu upravljača (kao i timer on, timer off i funkcija svjetla ako su postavljene).

## 1 On/Off tipka

Pritisnite ovu tipku kako biste uključili ili isključili klima uređaj.

## 2 Mode tipka



Pritisnite ovu tipku za odabir načina rada između:

AUTO, HLAĐENJE, ODVLAŽIVANJE, VENTILATOR i GRIJANJE, po ovom redu:

AUTO ► COOL ► DRY ► FAN ► HEAT



## 3 Fan tipka

Ova tipka se koristi za postavljanje brzine ventilatora, po redu od Automatske , do , i opet Automatske. 

Napomena:

- Postavljena brzina ventilatora u odvlaživanju je niska.

## 4 ▲ / ▼ tipka

Pritisnite ▲ / ▼ tipku za povećanje/smanjenje postavljene temperature. U

Automatskom načinu rada, postavljena temperatura se ne može postaviti.

Kod postavljanja tajmera On/Off, pritisnite "▲" ili "▼" tipku za postavljanje vremena.

## 5 Swing tipka

Pritisnite ovu tipku za postavljanje njihanja krilaca gore & dolje.

## 6 Sleep tipka

U Hlađenju ili Grijanju pritisnite ovu tipku za noćni način rada.

Pritisnite tipku još jednom za isključivanje funkcije.

# Opis tipki daljinskog upravljača

## 7 Temp tipka

Pritiskom na ovu tipku na zaslonu unutarnje jedinice možete vidjeti unutarnju postavljenu temperaturu, temperaturu unutar prostora, ili vanjsku temperaturu. Postavke na daljinskom upravljaču postavljene su kružno kao ispod:



### Napomena:

- Na nekim modelima nije moguć prikaz vanjske temperature. Tada unutarnja jedinica prima "°" signal, a prikazuje se postavljena temperatura.

## 8 Turbo tipka

U hlađenju ili grijanju, pritisnite ovu tipku za aktiviranje / deaktiviranje Turbo funkcije.

## 9 I Feel tipka

Pritisnite ovu tipku za start I FEEL funkcije i "⚡" ikona će biti prikazana na upravljaču. Nakon što je ova funkcija postavljena, daljinski upravljač će poslati očitano temperaturu u prostoru upravljaču i uređaj će automatski prilagoditi unutarnju na osnovu očitane temperature. Pritisnite tipku još jednom za isključenje i ikona "⚡" će nestati.

Kada je I FEEL funkcija uključena, daljinski upravljač treba biti u unutar prostora gdje unutarnja jedinica može primiti signal daljinskog upravljača.

## 10 Timer tipka

- U ON statusu (uključeno), pritisnite ovu tipku da biste postavili timer OFF (za isključenje klime); U OFF statusu (isključeno), pritisnite ovu tipku da biste postavili timer ON (uključivanje klime).
- Pritisnite jednom tipku i blinkat će HOUR ON (OFF) na zaslonu. Tada pritisnite tipku "▲" ili "▼" za postavljanje vremena tajmera (držite tipke za brže postavljanje vremena). Možete postaviti interval od 0.5~24sati. Pritisnite ovu tipku ponovno za potvrdu tajmera i ikona HOUR ON (OFF) će prestati blinkati. Ako ikona blinka a niste pritisnuli timer tipku, timer postavka će biti otkazana nakon 5 sekundi. Ako je timer potvrđen, pritisnite tipku još jednom za otkazivanje timera.

## 11 X-Fan tipka

Pritisnite ovu tipku u Hlađenju i Odvlaživanju za uključenje X-fan funkcije.

Kad je ova funkcija uključena, ventilator unutarnje jedinice će nastaviti neko vrijeme s radom pri niskoj brzini nakon što isključite klima uređaj.

## 12 Light tipka

Pritisnite ovu tipku da biste uključili zaslon unutarnje jedinice, i pritisnite još jednom za isključenje zaslona.

## Funkcije koje se pokreću kombinacijom tipki

### Kombinacija "▲" i "▼" tipki: Zaključavanje

Pritisnite "▲" i "▼" tipke istovremeno u trajanju 3s za zaključavanje/otključavanje tipki. Ako je upravljač zaključan, 🔒 je prikazano. Tada ako pritisnete neku tipku, 🔒 blinka tri puta.

# Funkcije koje se pokreću kombinacijom tipki

## Kombinacija "MODE" i "▼" tipki:

Mijenjanje prikaza temperature između Fahrenheit i stupnjeva Celzijusa

Pritisnite istovremeno "MODE" i "▼" tipke dok je uređaj isključen da bi promijenili stupnjeve °C i °F.

## Kombinacija "TEMP" i "TIMER" tipki:

Funkcija uštede energije

Pritisnite "TEMP" i "TIMER" istovremeno u Hlađenju za početak funkcije uštede energije. Na zaslonu će biti prikazano "SE". Ponovite radnju za isključenje funkcije.

## Kombinacija "TEMP" i "TIMER" tipki:

Funkcija grijanja na 8 °C

Pritisnite "TEMP" i "TIMER" istovremeno u Grijanju za početak funkcije grijanja na 8°C.

Na zaslonu se pojavi ikona  i odabrana temperature od "8°C".

Ponovite radnju za isključenje funkcije.

## WIFI Funkcija

Pritisnite "MODE" i "TURBO" tipke istovremeno za uključenje/isključenje WIFI funkcije. Kad je WIFI funkcija uključena "WiFi" kona se pojavi na zaslonu upravljača. Dugim istovremenim pritiskom "MODE" i "TURBO" tipki 10sekundi upravljač šalje WIFI reset kod i WIFI funkcija se uključuje. WIFI funkcija je po početnim postavkama uključena.

• Ova funkcija je dostupna samo za neke modele.

# Zamjena baterija na daljinskom upravljaču

1. Pritisnuti stražnju stranu daljinskog upravljača označenu "  ", kako je prikazano na slici, zatim istisnuti poklopac baterija u smjeru strelice na poklopcu.
2. Zamijeni dvije 7# (AAA 1.5V) suhe baterije, obavezno provjeriti ispravnost polarizacije.
3. Vratiti poklopac baterija na mjesto.

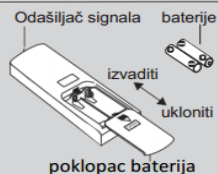

# Prekidač u nuždi

U slučaju gubljenja ili oštećenja daljinskog upravljača, molimo koristiti pomoćne tipke na klima uređaju. Detalji procesa navedeni dolje kako je prikazano na slici. Otvoriti panel, pritisnuti pomoćnu tipku za uključiti klima uređaj. Uređaj će raditi u AUTO načinu rada (automatski).

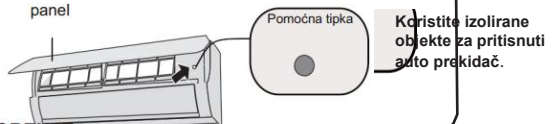

UPOZORENJE:

# Održavanje

## Čišćenje i održavanje

### UPOZORENJE

- Isključiti klima uređaj te ga odspojiti sa elektro napajanja prije čišćenja kako bi se izbjegli eventualni strujni udari.
- Ne čistiti klima uređaj vodom kako bi izbjegli strujni udar.
- Ne koristiti tekućine koje provode električnu energiju prilikom čišćenja klima uređaja.

### Čišćenje površina unutarnje jedinice

Kada je površina unutarnje jedinice prljava, preporučljivo je koristiti mekanu suhukrpu za brisanje.

#### **Napomena:**

- Ne skidati poklopac jedinice prilikom čišćenja.

### Čišćenje filtera

#### **1** Otvori poklopac

Povucite poklopac pod određenim kutem kako je prikazano na slici.



#### **3** Očistite filter

- Koristiti usisavač ili vodu pri čišćenju.
- Kada je filter veoma prljav koristite vodu (ispod 45°C) za čišćenje, zatim ga ostavite na suhom i sjenovitom prostoru na sušenje.

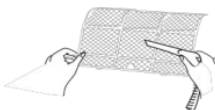

#### **2** Odstranite filter

Odstranite filter kako je prikazano na slici.

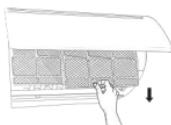

#### **4** Vratite filter

Vratite filter na mjesto i zatvorite poklopac uređaja.



- Filter bi trebalo čistiti svaka 3 mjeseca. U slučaju da je uređaj izložen prašini, učestalost čišćenja filtera povećati.
- Nakon uklanjanja filtera, ne dirati ploče izmjenjivača kako bi izbjegli ozlijeđivanje.
- Ne koristiti sušilo za kosu prilikom čišćenja filtera.

**Napomena:** Provjeriti prije sezone korištenja / Provjeriti poslije sezone korištenja

# Sigurnosno upravljanje zapaljivim radnim medijem

## Montaža-napomene

- Klima uređaj se ne smije koristiti u prostoru s otvorenim plamenom (izvor vatre, uređaj za upravljanje plinom ili električni grijač).
- Nije dopušteno bušenje ili paljenje cijevi.
- Klima uređaj treba biti montiran u prostoru koji je veći od minimalne površine prostora. Minimalna površina prostora je prikazana na pločici ili u tablici a.
- Tlačna proba je obavezna nakon instalacije.

tablica a - Minimalna površina prostora (m<sup>2</sup>)

Minimalna površina prostora (m <sup>2</sup> )	Količina plina (kg)	≤1.2	1.3	1.4	1.5	1.6	1.7	1.8	1.9	2	2.1	2.2	2.3	2.4	2.5
	Podna klima	/	14.5	16.8	19.3	22	24.8	27.8	31	34.3	37.8	41.5	45.4	49.4	53.6
Prozorska klima	/	5.2	6.1	7	7.9	8.9	10	11.2	12.4	13.6	15	16.3	17.8	19.3	
Zidna klima	/	1.6	1.9	2.1	2.4	2.8	3.1	3.4	3.8	4.2	4.6	5	5.5	6	
Podstropna klima	/	1.1	1.3	1.4	1.6	1.8	2.1	2.3	2.6	2.8	3.1	3.4	3.7	4	

## Montaža-napomene

- Provjerite odgovara li površina prostorije zahtjevima površine na nazivnoj pločici.
  - Dopušten je rad jedinice samo u prostorima koji zadovoljavaju zahtjeve s nazivne pločice.
- Provjerite je li prostor za održavanje dobro ventiliran.
  - Kontinuirana ventilacija treba biti prisutna i za vrijeme rada.
- Provjerite ima li kakav izvor vatre ili potencijalni plamen u prostoru održavanja.
  - Otvoreni plamen je zabranjen, te treba biti upozorenje "Zabranjeno pušenje".
- Provjerite je li oznaka uređaja u dobrom stanju.
  - Zamijenite nejasnu ili oštećenu oznaku upozorenja.