

KLIMA UREĐAJ
UPUTE UZ DALJINSKI UPRAVLJAČ

KOREL
AIR CONDITIONING

RG57A7/BGEF, RG57B1/BGE

Hvala što ste kupili naš klima uređaj. Molimo Vas da pažljivo pročitate upute prije uporabe klima uređaja.

CR148-RG57B1(A7)

16117000A30353 20171220



EKOLOŠKA NAPOMENA

Prilikom uporabe ovog klima uređaja u europskim zemljama treba se pridržavati sljedećih informacija:

ODLAGANJE: Ne odlažite ovaj uređaj kako nesortirani kućni otpad. Zasebno odlaganje takovog otpada radi posebnog rukovanja je nužno.

Zabranjeno je odlagati ovaj uređaj u kućanski otpad. Za odlaganje postoji nekoliko mogućnosti:

- A) Općina je osnovala sustave za sakupljanje, na kojima se elektronički otpad može odložiti bez naplate korisniku.
- B) Prilikom kupnje novog proizvoda, dobavljač će besplatno preuzeti stari uređaj.
- C) Proizvođač će uzeti nazad stari uređaj za odlaganje bez naplate korisniku.
- D) kako stari proizvodi sadrže vrijedne materijale, moguće ih je prodati sakupljačima sekundarnih sirovina.

Divlja odlagališta otpada u šumama i prirodi ugrožavaju Vaše zdravlje kada opasne supstance isteknu u podzemne vode i dospiju u hranidbeni lanac.

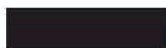

SADRŽAJ

Rukovanje daljinskim upravljačem	2
Specifikacija daljinskog upravljača	3
Funkcije tipki	5
Indikatori na zaslonu	7
Upotreba tipki	8
Automatski rad	8
Hlađenje/grijanje/rad ventilatora	8
Odvlaživanje	9
Podешavanje smjera puhanja	9
Funkcija Timer	10

Rukovanje daljinskim upravljačem

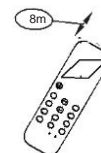
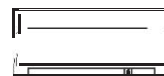

Položaj daljinskog upravljača

Upotrebljavajte daljinski upravljač unutar razdaljine do 8 m od aparata

- Usmerite ga prema prijemniku.
- Prijem je potvrđen zvukom "beep".

Držite daljinski upravljač gdje njegov signal može dospjeti do aparata. Kada izaberete timer funkciju, daljinski upravljač automatski upućuje signal unutarnjoj jedinici u određeno vrijeme. Ako držite daljinski upravljač u položaju koji ometa signal, može se pojaviti zakašnjenje do 15 minuta.

▲ OPREZ

- Klima uređaj neće funkcionirati ukoliko zavjese, vrata ili drugi predmeti blokiraju signale od daljinskog upravljača prema unutarnjoj jedinici.
- Spriječite ulazak tekućine u daljinski upravljač. Ne izlažite daljinski upravljač izravnoj sunčevoj svjetlosti ili toplini.
- Ukoliko se IC signalni prijemnik na unutarnjoj jedinici izloži izravnoj sunčevoj svjetlosti, klima uređaj možda neće ispravno funkcionirati.
- Zavjesama spriječite padanje sunčeve svjetlosti na prijemnik. Ukoliko drugi električni uređaji reaguju na daljinski upravljač, premjestite ih ili se posavjetujte s dobavljačem.

Zamjena baterija

U daljinskom upravljaču se koriste dvije alkalne suhe baterije(R03/LR03X2) koje se nalaze ispod poklopca na zadnjoj strani.

- (1) Uklonite poklopac tako da ga stisnete i povučete prema dolje.
- (2) Uklonite stare baterije i umetnite nove, umetnite ispravno(+)i (-) polove.
- (3) Vratite poklopac na mjesto.

NAPOMENA: Kada se baterije uklone, daljinski upravljač briše sve što je programirano. Nakon umetanja novih baterija daljinski upravljač treba ponovo programirati.

▲ OPREZ

- Ne miješajte stare i nove baterije i baterije različite tipove
- baterija.
- Ne ostavljajte baterije u daljinskom upravljaču ako ga nećete upotrebljavati 2ili 3 mjeseca.
- Ne odlažite baterije u obično smeće. Stare baterije odlažite u za to predviđeno mjesto.

Specifikacija daljinskog upravljača

Model	RG57A7/BGEF, RG57B1/BGE
Radni napon	3.0V/(suhe baterije R03/LR03 X 2)
Domet signala	8m
Radna okolina	-5°C ~ 60°C

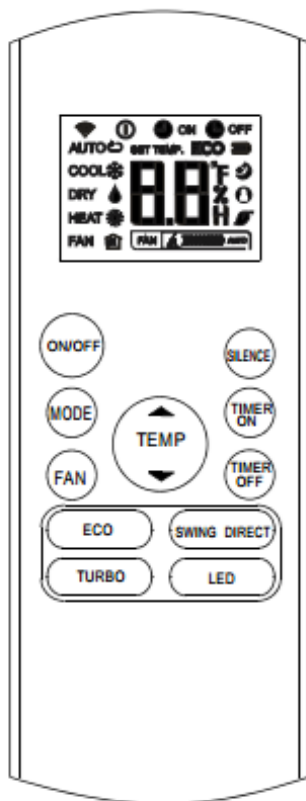

3

NAPOMENA:

Tipke se mogu razlikovati ovisno o modelu.

Sve opisane funkcije su u skladu s unutarnjom jedinicom. Ako unutarnja jedinica nema neku funkciju, a pritisnemo tipku za tu funkciju na daljinskom upravljaču, neće se ništa dogoditi.

4

Funkcije tipki

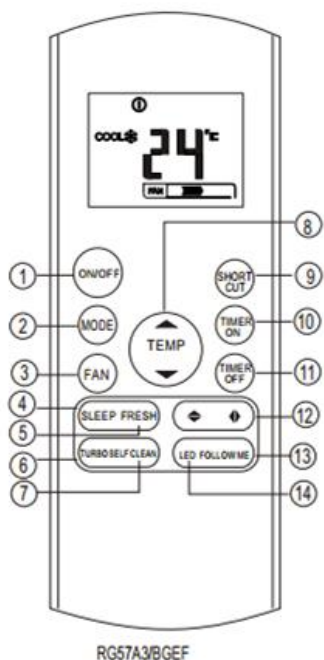

● ON/OFF tipka

Rad uređaja počinje pritiskom na ovu tipku i prestaje ponovnim pritiskom na tipku.

● MODE tipka

Svakim pritiskom na ovu tipku mijenja se način rada uređaja u smjeru strelice:



Napomena: Način rada Grijanje- samo za modele s grijanjem i hlađenjem.

● FAN tipka

Pritiskom na ovu tipku birate brzinu ventilatora u 4 koraka:

AUTO - LOW - MED - HIGH

● ECO tipka

Aktivira energetski efikasan način rada. Ako vam u Eco načinu rada klima ne hladi dovoljno, ugasi ga pritiskom na tipku Eco.

TURBO tipka

Aktivira/Deaktivira Turbo funkciju. Turbo funkcija omogućava postizanje željene temperature u najkraćem vremenu. Kada pritisnemo ovu tipku u načinu HLAĐENJE, uređaj će početi puhati jako hladan zrak sa jako visokom brzinom ventilatora. Kad pritisnemo ovu tipku u načinu GRIJANJE (primjenjivo samo na uređaje s PTC grijačem), PTC će pridonijeti bržem zagrijavanju.

● LED tipka

Deaktivira/Aktivira Display na unutarnjoj jedinici. Kad pritisnemo tipku display je prazan, kad pritisnemo ponovo, display se osvijetli.

● SELF CLEAN (RG57A7/BGEF)

Deaktivira/aktivira samočišćenje.

● UP tipka(▲)

Pritisnite ovu tipku za povećanje postavke unutarnje temperature u koracima od 1 °C do maksimalnih 30 °C.

● DOWN tipka(▼)

Pritisnite ovu tipku za snižavanje postavke unutarnje temperature u koracima od 1 °C do minimalnih 17°C.

● SLEEP tipka

● Aktivira noćni način rada koji održava najudobniju temperaturu i štedi energiju.

● TIMER ON tipka

Pritisnite ovu tipku za postavljanje vremena uključivanja uređaja. Svaki pritisak će povećati vrijeme do uključivanja uređaja u koracima od 30 minuta. Kad prikaz postavljenog vremena pokazuje 10.0, svaki će pritisak povećati vrijeme u koracima od 60 minuta.

● Kako biste poništili vrijeme automatskog uključivanja, jednostavno postavite vrijeme uključivanja na 0.0.

● TIMER OFF tipka

Pritisnite ovu tipku za postavljanje vremena isključivanja uređaja. Svaki pritisak će povećati vrijeme do isključivanja u koracima od 30 minuta. Kada prikaz postavljenog vremena pokazuje 10.0, svaki će pritisak povećati vrijeme u koracima od 60 minuta.

● Da biste poništili vrijeme automatskog isključivanja, jednostavno postavite vrijeme isključivanja na 0.0

● DIRECT tipka

● Upotrebljava se za promjenu kretanja klapni i postavljanje željenog smjera ispuha zraka u smjeru gore/dolje. Svakim pritiskom klapna se pomiče za 6 °.

● SWING tipka

Upotrebljava se da bi zaustavila ili započela auto swing funkciju vodoravne klapne.

● FOLLOW ME tipka

(RG57A7/BGEF)

● P Aktivira funkciju PRati me pri kojoj se na daljinskom prikazuje temperatura lokacije na kojoj je daljinski.

Indikatori na zaslonu

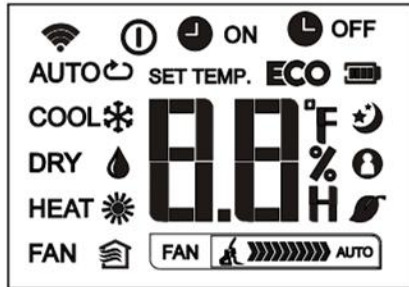

Prikaz načina rada



- Prikaz prijena podataka.
- Prikaz kada je daljinski upaljen.

Prikaz baterije (niska razina baterije)

Uklučen TIMER ON.

Uklučen TIMER OFF.

Prikaz postavljene temperature, sobne temperature ili vremena u TIMER postavkama.

Rad u načinu Follow Me.

Funkcija Fresh.

Self clean funkcija.

Način rada Sleep.

Brzina ventilatora

Fan speed indication



Niska brzina



Srednja brzina



Visoka brzina



Automatska brzina

7

Uporaba tipki

Automatski način rada

Uključite uređaj u strujnu utičnicu. OPERATION indikator na displeju unutarnje jedinice počinje svijetliti.

1. Pritisnite tipku **MODE** da bi izabrali Auto.
2. Pritisnite **UP/DOWN** tipku da bi postavili željenu temperature. Temperaturu možete postaviti unutar raspona od 17°C~ 30°C u koracima od 1°C.
3. Pritisnite **ON/OFF**tipku da bi uređaj počeo s radom.

NOTE

1. U načinu rada Auto, uređaj će logično odabrati hlađenje, ventiliranje i grijanje
Prema razlici između postavljene i stvarne temperature u prostoriji.
2. U Auto načinu rada, ne možete mijenjati brzinu ventilatora. Ona se automatski kontrolira.
3. Ako vam automatski rad ne odgovara, željeni način rada možete odabrati ručno.

Hlađenje /Grijanje/Ventilator

Uključite uređaj u strujnu utičnicu.

1. Pritisnite tipku **MODE** da bi izabrali jedan od slijedećih načina rada COOL-HLAĐENJE, HEAT-GRIJANJE) ili FAN-ventilator .
2. Pritisnite tipku **UP/DOWN** da bi postavili željenu temperaturu. Temperaturu možete postaviti unutar raspona od 17°C~ 30°C u koracima od 1°C.
3. Pritisnite tipku **FAN** da bi izabrali brzinu ventilator u 4 koraka auto, Low, Med ili High .
4. Pritisnite tipku **ON/OFF** da bi uređaj počeo s radom.

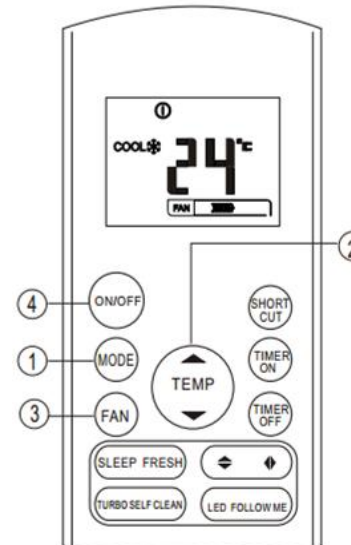
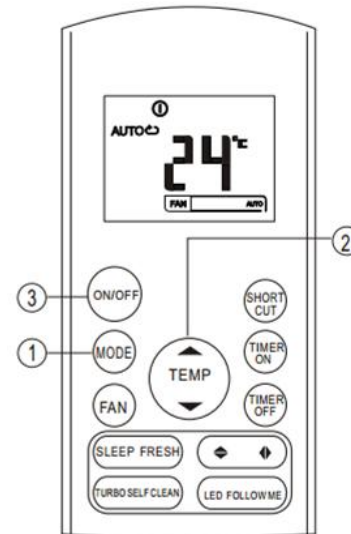

8

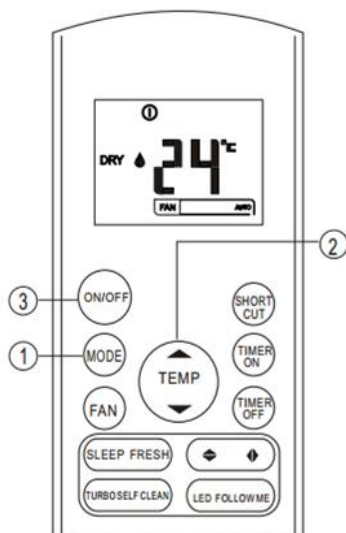

Odvlaživanje

- Uključite uređaj u strujnu utičnicu. OPERATION indikator na displeju unutarnje jedinice počinje svijetliti.
1. Pritisnite tipku **MODE** da bi izabrali način DRY.
 2. Pritisnite tipku **UP/DOWN** da bi postavili željenu temperaturu. Temperaturu možete postaviti unutar raspona od 17°C~ 30°C u koracima od 1°C.
 3. Pritisnite **ON/OFF** tipku da bi uređaj počeo s radom.

NOTE

U načinu rada Odvlaživanje ne možete mijenjati brzinu ventilatora.

Podešavanje smjera puhanja zraka

Koristite tipku SWING i DIRECT da bi podesili željeni smjer puhanja zraka.

1. Kada pritisnete tipku DIRECT, vodoravna klapna se pomiče za 6 stupnjeva svakim pritiskom.
2. Kada pritisnete tipku SWING, klapna će se automatski njihati gore i dolje.

NOTE: Kada klapna prilikom njihanja dođe u položaj koji može utjecati na učinak hlađenja ili grijanja klima uređaja, automatski će promijeniti smjer njihanja/ kretanja.

Timer

Pritisnite tipku TIMER ON za postavljanje vremena uključivanja, te tipku TIMER OFF za postavljanje vremena isključivanja uređaja.

Postavljanje vremena uključivanja uređaja

1. Pritisnite tipku TIMER ON. Na daljinskom upravljaču se prikazuje TIMER ON, te se na zaslonu prikazuje zadnje postavljeno vrijeme uključivanja i simbol "H". Sada možete postaviti vrijeme uključivanja klima uređaja.
2. Push the TIMER ON button again to set desired

Svakim pritiskom tipke vrijeme se povećava za pola sata između 0 i 10 sati te za 1 sat između 10 i 24 sata.

3. Nakon postavljanja vremena uključivanja proći će sekunda prije nego daljinski upravljač pošalje signal klima uređaju. Zatim, nakon otprilike 2 sekunde, simbol "h" će nestati i na zaslonu će se ponovo prikazati postavljena temperatura.

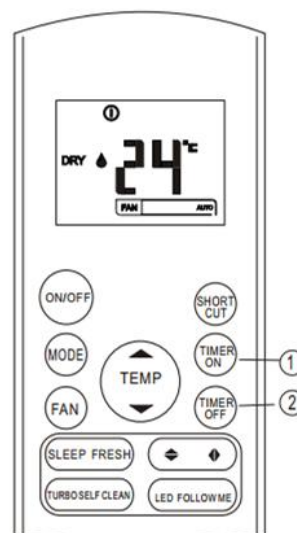

Postavljanje vremena isključivanja

1. Pritisnite tipku TIMER OFF. Na daljinskom upravljaču prikazuje se TIMER OFF, te se na zaslonu prikazuje zadnje postavljeno vrijeme isključivanja i simbol "H". Sada možete postaviti vrijeme isključivanja klima uređaja.
2. Pritisnite opet tipku TIMER OFF da bi postavili željeno vrijeme isključivanja uređaja. Svakim pritiskom tipke vrijeme se povećava za pola sata između 0 i 10 sati i za 1 sat između 10 i 24 sata.
3. Nakon postavljanja vremena isključivanja proći će sekunda prije nego daljinski upravljač emitira signal klima uređaju. Zatim, nakon otprilike još 2 sekunde, simbol "H" će nestati i na zaslonu će se ponovno prikazati postavljena temperatura

▲ POZOR

- Po odabiru rada timera daljinski upravljač određeno vrijeme automatski šalje signal timera unutarnjoj jedinici. Stoga držite daljinski upravljač na mjestu s kojeg može neometano slati signal unutarnjoj jedinici.
- Vrijeme rada postavljeno putem daljinskog upravljača je ograničeno na slijedeće postavke: 0.5, 1.0, 1.5, 2.0, 2.5, 3.0, 3.5, 4.0, 4.5, 5.0, 5.5, 6.0, 6.5, 7.0, 7.5, 8.0, 8.5, 9.0, 9.5, 10, 11, 12, 13, 14, 15, 16, 17, 18, 19, 20, 21, 22, 23 and 24.

Primjer postavljanja timera

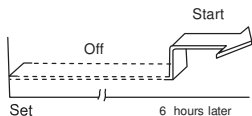

TIMER ON (Automatsko uključivanje)

Funkcija TIMER ON je korisna kada želite na primjer da se uređaj uključi prije vašeg povratka kući. Klima uređaj će u postavljeno vrijeme automatski započeti s radom.

Primjer:

Započetak rada klima uređaja za 6 sati.

1. Pritisnite tipku TIMER ON ,na zaslonu će se prikazati zadnje postavljeno vrijeme uključivanja I simbol "H" .
2. Pritišćite tipku TIMER ON dok se na zaslonu daljinskog upravljača ne prikaže "6.0H" .
3. Pričekajte 3 sekunde I na zaslonu će se opet prikazati temperature. Indikator "TIMER ON" ostaje uključen I ta je funkcija aktivna.

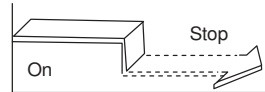

Postavka 10 sati kasnije

TIMER OFF (Automatsko isključivanje)

Funkcija TIMER OFF je korisna kada želite da se klima uređaj automatski isključi nakon vašeg odlaska u krevet. Klima uređaj će u postavljeno vrijeme automatski prestati s radom.

Primjer:

Za prekid rada klima uređaja za 10 sati.

1. Pritisnite tipku TIMER OFF, na zaslonu će se prikazati zadnje postavljeno vrijeme isključivanja I simbol "H"
2. Pritisnite tipku TIMER OFF dok se na zaslonu TIMER OFF daljinskog upravljača ne prikaže "10H" .
3. Pričekajte 3 sekunde I na zaslonu će se opet prikazati temperatura. "TIMER OFF" indikator ostaje uključen I ta funkcija je aktivna.

KOMBINIRANI TIMER

(Istovremeno postavljanje vremena uključivanja I isključivanja)

TIMER OFF → TIMER ON
(Uključivanje → prekid-početak rada)

Ova funkcija je korisna kada želite da se klima uređaj isključi nakon vašeg odlaska u krevet I ponovo uključi ujutro kada se probudite ili vratite kući.

Primjer:

Za prekid rada klima uređaja 2 sata nakon postavljanja I ponovno pokretanje 10 sati nakon postavljanja.

1. Pritisnite TIMER OFF tipku.
2. Pritisnite TIMER OFF tipku ponovo dok se na zaslonu TIMER OFF ne prikaže 2.0H.
3. Pritisnite tipku TIMER ON .
4. Pritisnite tipku TIMER ON ponovo dok se na zaslonu ne prikaže 10H .
5. Pričekajte 3 sekunde I na zaslonu daljinskog upravljača će se opet prikazati temperatura. Indikator "TIMER ON OFF" ostaje uključen I ova funkcija aktivna.

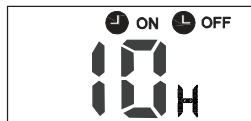

Start

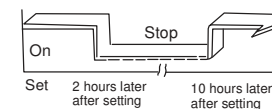

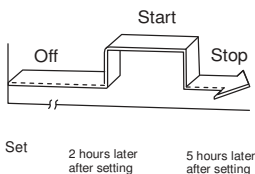

TIMER ON → TIMER OFF

(Isključivanje → Početak - prestanak rada)
Ova funkcija je korisna kada želite da se klima uređaj uključi prije nego se probudite i isključi nakon vašeg izlaska iz kuće.

Primjer:

Započetak rada klima uređaja 2 sata nakon postavljanja i prekid rada 5 sati nakon postavljanja.

1. Pritisnite tipku TIMER ON.
2. Pritisnite tipku TIMER ON ponovo dok se na zaslonu TIMER ON ne pokaže 2.0H .
3. Pritisnite tipku TIMER OFF.
4. Pritisnite tipku TIMER OFF ponovo dok se na zaslonu TIMER OFF ne pokaže 5.0H .
5. Pričekajte 3 sekunde i na zaslonu će se opet prikazati temperatura. Indikator "TIMER ON OFF" ostaje uključen i ova funkcija aktivna.

NOTE: Postavka timera (TIMER ON ili TIMER OFF) koja se odvija prva nakon postavljenog vremena prva će se aktivirati.