



KLIMA UREĐAJ

## ***Upute za korisnika***

Split Klima Uređaj



Hvala vam što ste odabrali naš proizvod. Za pravilno korištenje, molimo pročitajte i sačuvajte upute za korištenje.

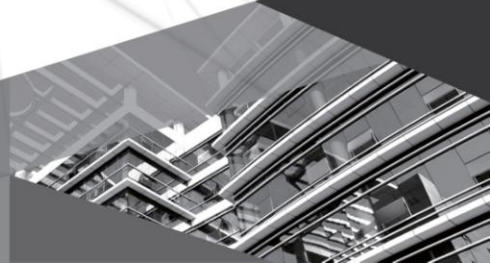

GWH09QB-K6DNA1E/I  
GWH09QB-K6DNC4E/I  
GWH09QB-K6DNA5E/I  
GWH09QB-K6DNB6E/I  
GWH09QB-K6DNC2E/I  
GWH09QB-K6DNB2E/I  
GWH09QB-K6DNE4E/I  
GWH09QB-K6DNB4E/I  
GWH12QC-K6DNA1D/I  
GWH12QC-K6DNB6D/I  
GWH12QC-K6DNA5D/I  
GWH12QC-K6DNC2D/I  
GWH12QC-K6DNE4D/I  
GWH12QC-K6DNB2D/I  
GWH12QC-K6DNB4D/I  
GWH18QD-K6DNA1D/I  
GWH18QD-K6DNC2E/I  
GWH18QD-K6DNB6D/I  
GWH18QD-K6DNA5D/I  
GWH18QD-K6DNE4D/I  
GWH18QD-K6DNB2D/I  
GWH18QD-K6DNB4D/I  
GWH24QE-K6DNA1E/I  
GWH24QE-K6DNA5E/I  
GWH24QE-K6DNC2E/I  
GWH24QE-K6DNB6E/I  
GWH24QE-K6DNE4E/I  
GWH24QE-K6DNC4E/I  
GWH24QE-K6DNB2E/I  
GWH24QE-K6DNB4E/I

# Sadržaj

## Napomene za rad

Radni medij.....	1
Mjere opreza.....	2
Nazivi dijelova.....	7

## Upute za rukovanje

Tipke daljinskog upravljača .....	9
Ikone zaslona daljinskog upravljača.....	9
Opis tipki daljinskog upravljača.....	10
Funkcije koje se pokreću kombinacijom tipki.....	16
Vodič funkcija .....	18
Zamjena baterija na daljinskom upravljaču.....	18
Prekidač u nuždi.....	19

## Održavanje

Čišćenje i održavanje.....	19
Sigurnosno rukovanje zapaljivim radnim medijem.....	22

Ovaj uređaj nije namijenjen osobama (uključivo djeci) sa smanjenom fizičkom, osjetnom ili mentalnom sposobnošću, ili s manjkom iskustva ili znanja, osim ako prethodno nisu obučeni o upotrebi uređaja od strane osobe koja je zadužena za njihovu osobnu sigurnost. Djeca trebaju biti pod nadzorom kako bi se osiguralo da se ne igraju s uređajem. Ukoliko trebate montirati, premjestiti ili popraviti klima uređaj, molimo kontaktirajte servisni centar kod ovlaštenog zastupnika. Te radnje smije raditi samo ovlaštena osoba, inače može doći do ozbiljnih ozljeda i smrti.



Ova oznaka naznačuje da se uređaj ne smije odlagati s ostalim kućnim otpadom diljem EU. Da bi spriječili šetu za okoliš ili ljudsko zdravlje od nekontroliranog odlaganja otpada, reciklirajte odgovorno kako bi promovirali održivo ponovno korištenje otpadnih materijala. Da bi vratili iskorišten uređaj, koristite sustave prikupljanja otpada ili kontaktirajte prodavača. Oni mogu zbrinuti otpad na način koji je siguran za okoliš.

R32: 675



Uređaj napunjen sa zapaljivim plinom R32.



Prije korištenja uređaja, pročitajte upute za korisnika.

## Radni medij

---

- Da bi klima uređaj mogao raditi, u sustavu cirkulira posebni rashladni medij. Korišteni radni medij za ovaj uređaj je fluorid **R32**, koji je specijalno pročišćen te zapaljiv. Nadalje, to može dovesti do eksplozije pod određenim uvjetima. No, zapaljivost rashladnog sredstva je vrlo niska. Može ga se zapaliti samo vatrom (otvorenim plamenom).

U usporedbi s uobičajenim rashladnim sredstvima, R32 je radni medij koji ne oštećuje ozonski omotač. Utjecaj na efekt staklenika je također niži. R32 ima vrlo dobra termodinamička svojstva, koja utječu na vrlo visoku energetska učinkovitost. Iz tog razloga, uređaj treba manje nadopune plina.

### UPOZORENJE

Nemojte koristiti sredstva za ubrzavanje postupka odleđivanja ili čišćenja, osim onih koje preporučuje proizvođač. Ako je potreban popravak, obratite se ovlaštenom servisnom centru. Popravci koje provodi nekvalificirano osoblje mogu biti opasni. Uređaj treba biti u prostoru bez kontinuiranog rada izvora plamena. (na primjer: otvoreni plamen, uređaj za upravljanje plinom ili električni grijač koji radi.) Nemojte probijati ili zapaliti.

Uređaj mora biti instaliran, rukovan i pohranjen u prostoru s površinom većom od X m<sup>2</sup>. (Molimo pogledajte tablicu "a" u odjeljku "Sigurnosno rukovanje zapaljivim radnim medijem" za prostor X.)

Uređaj ispunjen zapaljivim plinom R32. Za popravke, slijedite samo upute proizvođača. Budite svjesni da radni mediji ne sadrže miris. Pročitajte stručni priručnik.

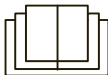



### **Rukovanje i Održavanje**

- Ovaj uređaj mogu koristiti djeca starija od 8 god. i osobe sa smanjenim fizičkim, osjetnim ili mentalnim sposobnostima ili s manjkom iskustva i znanja ukoliko su podučeni za korištenje uređaja na siguran način i ako razumiju moguće opasnosti prilikom korištenja.
- Djeca se ne smiju igrati s uređajem.
- Čišćenje ili održavanje ne smiju obavljati djeca ukoliko nisu pod nadzorom.
- Ne spajajte klima uređaj na produžni kabel, jer može doći do požara.
- Isključite napajanje prilikom čišćenja klima uređaja, jer u suprotnom možete doživjeti strujni udar.
- Ako je el.kabel oštećen potrebna je zamjena od strane proizvođača ili druge kvalificirane osobe kako bi se izbjegla opasnost.
- Ne perite klima uređaj vodom kako bi izbjegli el. udar.
- Ne prskajte uređaj vodom da bi izbjegli kvar ili el. udar
- Nakon uklanjanja filtera ne dodirujte izmjenjivač kako bi izbjegli ozljede
- Ne koristite vatru ili sušilo za kosu za sušenje filtera da bi izbjegli deformaciju filtera.



### UPOZORENJE

- Održavanje mora obavljati kvalificirano osoblje. U protivnom može doći do ozljeda ili materijalne štete.
- Ne popravljajte sami uređaj. Možete izazvati el.šok ili štetu. Molimo obratite se prodavaču kada trebate popravak.
- Ne gurajte prste ili druge objekte u usis/ispuh zraka, jer može doći do ozljeda ili materijalne štete.  
Ne blokirajte usis/ ispuh zraka, jer može doći
- do kvara na uređaju.  
Ne proljevajte vodu na daljinski upravljač, jer može
- doći do kvara daljinskog upravljača.  
Kada se nešto od dolje navedenog dogodi, isključite
- napajanje uređaja, zatim kontaktirajte prodavača ili ovlaštene osobe za servisiranje klima uređaja
  - Kabel napajanja se zagrijava ili je oštećen.
  - Čuje se čudan zvuk tijekom rada.
  - Osigurač često izbacuje.
  - Osjeti se miris paljevine iz klima uređaja
  - Kapanje iz unutarne jedinice.Ukoliko uređaj radi pod abnormalnim uvjetima, može doći do kvara ili opasnosti od požara.
- Prilikom paljenja uređaja prekoprekidača za slučaj nužde,  
pritisnite ovaj prekidač s nevodljivim materijalom, koji
- nije metal.  
Nemojte stajati na gornji poklopac vanjske jedinice, ili stavljati
- teške objekte. Može doći do štete ili se možete ozlijediti.



### Prilog

- Montažu mora obaviti kvalificirana osoba. U suprotnom može doći do ozljede ili štete.
- Potrebno se pridržavati sigurnosnih propisa prilikom montiranja jedinice.
- Koristite osigurač i napajanje preporučeno prema lokalnim propisima.
- Potrebno je ugraditi osigurač. U suprotnom može doći do kvara. Prilikom ugradnje osigurača obratite pozornost na preporučenu veličinu osigurača.

Klima uređaj je potrebno adekvatno uzemljiti.

- Neadekvatno uzemljenje može dovesti do el.udara. Ne koristite nekvalificirane el. kabele.
- Osigurajte napajanje koje je dostatno za klima uređaj. Nestabilno napajanje i loši kabeli mogu prouzročiti kvar
- uređaja. Molimo ugradite mjerodavne el.kabele prije korištenja klima uređaja.

Propisno spojite žicu faze, nule i uzemljenja na

- strujnu utičnicu.
- Ugasite napajanje prije rada sa selektričnim instalacijama.

## Mjere opreza

---



### UPOZORENJE

- Nemojte provlačiti napajanje prije dovršetka instalacije.
- Ako je el.kabel oštećen potrebna je zamjena od strane proizvođača ili druge kvalificirane osobe kako bi se izbjegla opasnost.
- Temperatura freonskog kruga je visoka, molimo držite komunikacijski kabel podalje od bakrenih cijevi. Uređaj se mora montirati u skladu s nacionalnim propisima.
- Montaža mora biti obavljena u skladu s NEC i CEC, te od strane ovlaštenog osoblja.
- Klima uređaj je el. uređaj prve klase te se mora primjereno uzemljiti od strane ovlaštene osobe.
- Osigurajte da je uređaj uzemljen jer u suprotnom može doći do el. udara. Žuto-zelena žica u klima uređaju je žica za uzemljenje i ne smije se koristiti za druge svrhe.
- Otpor uzemljenja mora odgovarati nacionalnim propisima.
- Uređaj mora biti pozicioniran tako da je utičnica dostupna.
- Svo ožičenje mora obaviti profesionalac.
- Ukoliko je duljina priključnog kabela nedovoljna, kontaktirajte prodavača kako bi nabavili odgovarajući kabel. Izbjegavajte produžavanje kabela.



## Mjere opreza



### UPOZORENJE

- Za uređaj s osiguračem, osigurač treba biti dostupan nakon dovršetka montaže uređaja.
  - Za uređaj bez osigurača, potrebno je ugraditi prekidač strujnog kruga u strujni krug.
  - Premještanje klima uređaja na drugu lokaciju smije obaviti samo ovlašteno osoblje. U suprotnom može doći do ozljeda ili materijalne štete.
- Odaberite mjesto koje je van dohvata djece i udaljeno od biljaka i životinja, a ako je to neizbježno dodajte
- zaštitnu ogradu zbog sigurnosti. Unutarnja jedinica
  - treba biti ugrađena blizu zida.

### Raspon radnih temperatura

	Unutarnja DB/WB(°C )	Vanjska DB/WB(°C )
Max. hlađenje	32/23	43/26
Max. grijanje	27/-	24/18

# Nazivi dijelova

## Unutarnja jedinica

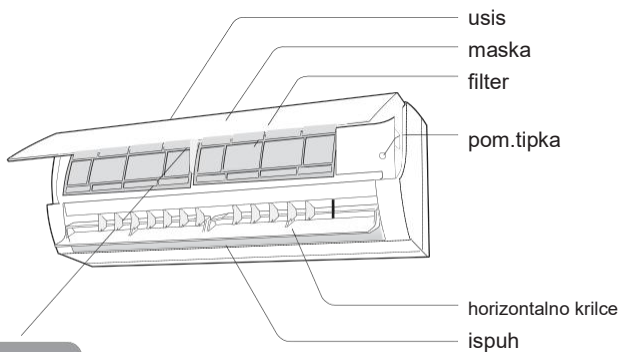

## Zaslona

(Sadržaj zaslona i pozicija može se razlikovati od gornjeg prikaza)



daljinski upravljač

### **NAPOMENA:**

Proizvod se može razlikovati izgledom od slike.

# Nazivi dijelova

## Zaslon

Za neke modele:

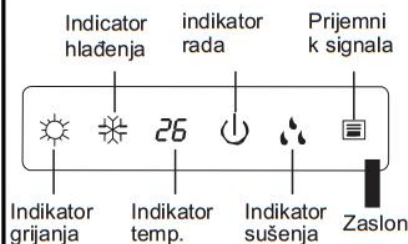

Za neke modele:

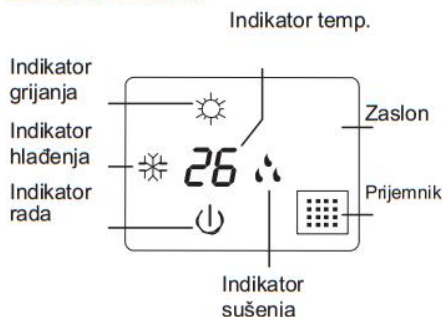

Za neke modele:

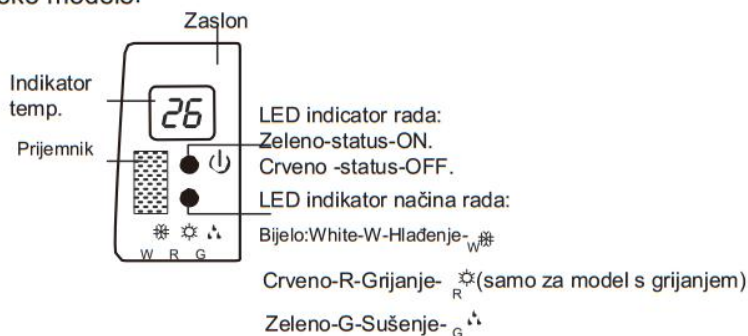

Za neke modele:

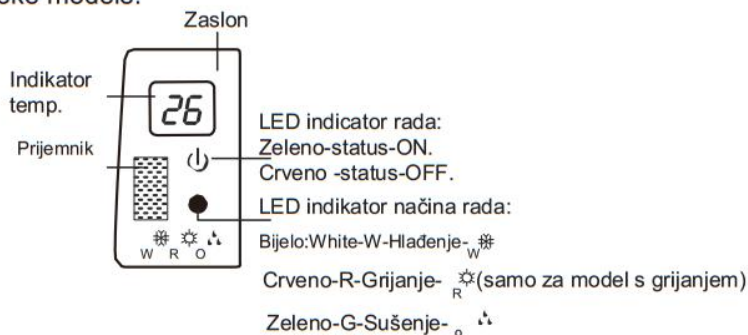

Zaslon se može razlikovati od gore prikazanih slika.

# Tipke daljinskog upravljača



- 1 ON/OFF tipka
- 2 MODE tipka
- 3 FAN tipka
- 4 TURBO tipka
- 5 ▲ / ▼ tipka
- 6 tipka
- 7 tipka
- 8 SLEEP tipka
- 9 I FEEL tipka
- 10 TIMER ON / TIMER OFF tipka
- 11 CLOCK tipka
- 12 QUIET tipka
- 13 WiFi tipka
- 14 LIGHT tipka
- 15 tipka
- 16 TEMP tipka

# Ikone zaslona daljinskog upravljača

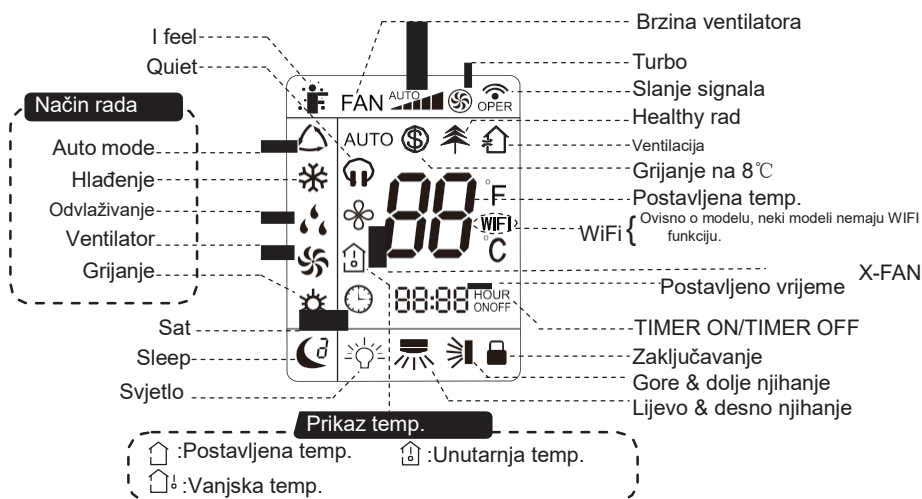

# Opis tipki daljinskog upravljača

## Napomena:

- Ovo je općeniti prikaz daljinskog upravljača. Određeni modeli nemaju sve navedene funkcije.
- Nakon uključjenja, klima uređaj će ispustiti zvuk.  
Indikator rada "⏻" je ON (crveni indikator na zaslonu klime). Nakon toga možete upravljati klima uređajem koristeći daljinski upravljač.
- Dok je uređaj uključen, pritiskom na tipku na upravljaču ikona slanja signala "📶" na zaslonu će zatreperti jedan put i klima uređaj će ispustiti zvuk, što znači da je signal poslan klima uređaju.

## 1 ON/OFF tipka

Pritisnite ovu tipku kako biste uključili ili isključili klima uređaj.

## 2 MODE tipka

Pritisnite ovu tipku za odabir načina rada.



- Prilikom odabira AUTO načina rada klima uređaj će raditi automatski prema očitanoj temperaturi. Pritisnite tipku "FAN" za namještanje brzine ventilatora. Pritisnite

"🌀" / "🌀" za podešavanje kuta ispuha.

- Nakon odabira načina rada HLAĐENJE (COOL) klima uređaj će raditi u režimu hlađenja. "❄️" indikator na unutarnjoj jedinici je uključen. Pritisnite "▲" ili "▼" tipku za postavljanje temperature. Pritisnite "FAN" tipku za brzinu ventilatora. Tipke "🌀" / "🌀" su za namještanje kuta ispuha.
- U odvlaživanju, klima uređaj radi u niskoj brzini.

Indikator odvlaživanja "💧" na unutarnjoj jedinici je na ON. U odvlaživanju, brzina ventilatora se ne može podesiti.

Pritisnite "🌀" / "🌀" tipke za namještanje kuta ispuha.

- Kod odabira načina rada ventilator (FAN) klima uređaj će samo ispuhivati zrak, bez grijanja i hlađenja. Svi indikatori su isključeni, osim indikatora rada.

Pritisnite "FAN" tipku za odabir brzine ventilatora.



# Opis tipki daljinskog upravljača

Pritisnite "

 " /  " tipke za namještanje kuta ispuha.

- Nakon odabira načina rada GRIJANJE (HEAT) klima uređaj će raditi u režimu grijanja.

Indikator  na unutarnjoj jedinici je uključen.

Pritisnite "▲" ili "▲" tipku za postavljanje. Pritisnite "FAN" tipku za namještanje brzine ventilatora. Pritisnite  /  tipke za podešavanje kuta ispuha.

## Napomena:

- Zbog sprečavanja upuhivanja hladnog zraka u prostor nakon pokretanja grijanja unutarnja jedinica odgađa puhanje unutarnje jedinice 1~5 min (ovisno o temperaturi u prostoru).
- Raspon podešavanja temperature ma daljinskom upravljaču: 16~30°C (61-86°F); Brzina ventilatora: automatska, niska, niska-srednja, srednja, srednja-visoka, visoka.

### 3 FAN tipka

Pritiskom na ovu tipku podešavate brzinu ventilatora slijedno: automatska (AUTO), 

 ,  ,  do  , i natrag na Auto.

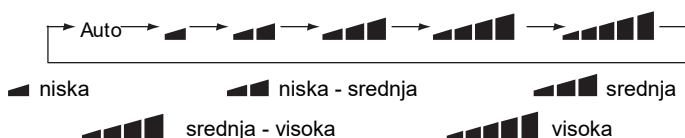

- U odvlaživanju je niska brzina ventilatora.
- X-FAN funkcija : U hlađenju ili odvlaživanju držite FAN tipku 2 sekunde, i ikona "  " će biti prikazana, te će unutarnja jedinica nastaviti s radom nekoliko minuta tako da osuši unatarnju jedinicu. Nakon uključena jedinice, X-FAN funkcija je isključena.

X-FAN nije dostupan u načinima rada AUTO, Ventilator i Grijanje.

Ova funkcija osuši isparivač unutarnje jedinice da ne bi došlo do nastanka plijesni.

### 4 TURBO tipka

U Hlađenju ili Grijanju pritisnite ovu tipku ta brzo Hlađenje ili Grijanje.

Ikona "  " je prikazana na daljinskom upravljaču.

Pritisnite opet TURBO tipku  za isključenje funkcije i ikona će nestati.

# Opis tipki daljinskog upravljača

## 5 ▲ / ▼ tipka

- Pritisnite "▲" ili "▼" tipku za povećavanje ili smanjivanje zadane temperature za 1°C. Držite "▲" ili "▼" tipku, i nakon 2s postavljena temperature će se brže mijenjati. Indikator na unutarnjoj jedinici će prikazivati postavljenu temperaturu.
- Kod postavljanja TIMER ON, TIMER OFF ili CLOCK, pritisnite "▲" ili "▼" tipku za postavljanje vremena.

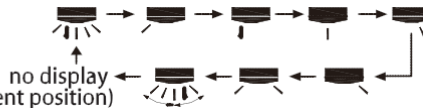

## 6 tipka

Pritisnite ovu tipku kako bi podešili kut ispuha lijevo-desno. Kut ispuha se podešava slijedno:



### Napomena:









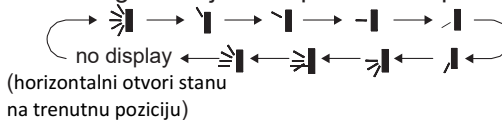

(stops at current position)

- Držite ovu tipku pritisnutu dulje od 2s, jedinica počinje s njihanjem s lijeva na desno, nakon otpuštanja tipke zaustavlja se u trenutnoj poziciji.
- Prilikom načina rada njihanje lamela lijevo-desno, kada se status promijeni iz isključeno u , ukoliko pritisnemo ovu tipku,  2 s kasnije status će se promijeniti u isključeno, ukoliko unutar 2 s ponovno pritisnete ovu tipku, promjena statusa njihanja ovisi o gore prikazanom slijedu.
- Ova  funkcija je dostupna samo za neke modele.

## 7 tipka

Pritiskom na ovu tipku biramo gore/dolje kut ispuha. Kut ispuha se podešava slijedno:



- Prilikom odabira , ventilator klima uređaja puše automatski. Horizontalne lamele će se automatski pomicati gore-dolje pod maksimalnim kutom.
- Prilikom odabira "", "", "", "", "", Ventilator klima uređaja puše u fiksnom položaju. Horizontalna rešetka će se zaustaviti na fiksnom poziciji.
- Prilikom odabira "", "", "", klima uređaj ispuhuje zrak pri fiksnom kutu.
- Držite  tipku 2s za podešavanje željenog kuta ispuha. Kada uređaj dođe u željeni položaj pustite tipku.

# Opis tipki daljinskog upravljača

## Napomena:

- "❏, ❏, ❏" možda ne budu dostupne. Kada klima uređaj primi ovaj signal ventilator klima uređaja će puhati automatski.
- Držite ovu tipku pritisnutu dulje od 2s, jedinica počinje s njihanjem gore dolje, nakon otpuštanja tipke zaustavlja se u trenutnoj poziciji.
- Prilikom načina rada njihanje lamela gore dolje, kada se status promijeni iz isključeno u ❏, ukoliko pritisnemo ovu tipku, ❏ 2 s kasnije status će se promijeniti u isključeno; promjena statusa ovisi o gore prikazanom slijedu.

## 8 SLEEP tipka

- Pritisnite ovu tipku, možete odabrati Sleep 1 (☾<sup>1</sup>), Sleep 2 (☾<sup>2</sup>), Sleep 3 (☾<sup>3</sup>) i isključenja Sleep, cirkularno u slijedu.
- Sleep 1 je Sleep način rada 1, u hlađenju ; klima uređaj nakon 1 h rada poveća postavljenu temperaturu za 1°C, nakon 2 sata postavljena temperature se poveća za 2°C i nastavi raditi pri toj temperaturi; U Grijanju: klima uređaj nakon 1 h rada smanji postavljenu temperaturu za 1°C, nakon 2 sata postavljena temperature se smanji za 2°C i nastavi raditi pri toj temperaturi.
- Sleep 2 način rada 2, klima uređaj će raditi po postavljenoj temperaturnoj krivulji.
  - Sleep 3-sami postavljate Sleep način rada;
- (1) Pod Sleep 3 načinu rada, dugo pritisnite "Turbo" tipku, na daljinskom upravljaču se podešavaju individualne Sleep postavke. Na zaslonu je prikazano "1hour" (1sat), postavljena temperatura "88" (prvi unos će prikazivati tvorničke postavke).
- (2) Pritiskom "▲" i "▼" tipki možete mijenjati postavljenu temperaturu, i nakon toga pritisnite "Turbo" tipku za potvrdu;
- (3) Tada će 1hour (sat) biti automatski povećan na poziciju tajmera na daljinskom upravljaču (tako i "2hours" ili "3hours" ili "8hours"), blinkat će postavljena temperatura prema zadnjim Sleep postavkama.
- (4) Ponovite korake(2)~(3) sve dok nije postavljena temperature za 8 hours (sati) i Sleep krivulja.

## 9 I FEEL tipka

Pritisnite ovu tipku za započeti I FEEL funkciju i "❏" ikona će se prikazati na zaslonu daljinskog upravljača. Nakon što je ova funkcija postavljena, daljinski upravljač će poslati očitano temperaturu u prostoru daljinskom upravljaču i uređaj će automatski prilagoditi unutarnju temp. na osnovu očitane temp. Pritiskom tipke još jednom za isključenje I FEEL "❏" ikona će nestati sa zaslona.



- Molimo staviti daljinski upravljač u blizini korisnika kada je postavljena ova funkcija. Ne stavljajte daljinski upravljač u blizini objekta visoke temperature i niske temperature kako bi se izbjeglo očitavanje netočne temperaturu prostora. Također, daljinski upravljač treba biti unutar prostora gdje unutarnja jedinica može primiti signal s njega.





# Opis tipki daljinskog upravljača

## 10 TIMER ON / TIMER OFF tipka

### • TIMER ON tipka

"TIMER ON" tipka može postaviti vrijeme uključenja. Nakon pritiskanja ove tipke, "  " ikona nestaje i riječ "ON" blinka na daljinskom upravljaču. Pritisnite "▲" ili "▼" tipku za podešavanje TIMER ON postavku. Svakim pritiskom "▲" ili "▼" tipke, TIMER ON postavka će se smanjiti/povećati za 1min. Drži "▲" ili "▼" tipku 2s kasnije, iznos će se brzo mijenjati do željenog iznosa. Pritisnite "TIMER ON" za potvrdu. Riječ „ON“ će prestati blinkati. "  " ikona ostaje na zaslonu. Isključiti TIMER ON: kada je TIMER ON uključen, pritisnite "TIMER ON" tipku za isključivanje.

### • TIMER OFF tipka

"TIMER OFF" tipka može postaviti vrijeme isključenja. Nakon pritiskanja tipke  ikona nestaje i riječ "OFF" blinka na daljinskom upravljaču. Pritisnite "▲" ili "▼" tipku za podešavanje TIMER OFF postavki. Nakon svakog pritiska "▲" ili "▼" tipke, TIMER OFF postavke će se smanjiti/povećati za 1 min. Držite "▲" ili "▼" tipku, 2s kasnije, iznos će se brzo mijenjati do željenog iznosa. Pritisnite "TIMER OFF" riječ "OFF" će prestati blinkati.  " ikona je i dalje vidljiva na zaslonu. Otkazati TIMER OFF: Pod uvjetom da je TIMER OFF uključen, pritiskom "TIMER OFF" tipke otkazujemo naredbu.

## Napomena:

- Kada je jedinica uključena ili isključena, možete simultano postavljati TIMER OFF ili TIMER ON.
- Prije postavljanja TIMER ON ili TIMER OFF, molim postaviti točno vrijeme.
- Nakon pokretanja TIMER ON ili OFF TIMER, stalna kružna postavka vrijedi. Nakon toga, klima uređaj će se uključiti ili isključiti u skladu s postavljanim vremenom. Tipka ON / OFF nema utjecaja na postavke. Ako ne trebate tu funkciju, molimo isključite funkciju na daljinskom upravljaču.

## 11 CLOCK tipka

Pritisnite ovu tipku za podešavanje sata. "  " ikona će se pojaviti na zaslonu upravljača. Pritisnite



# Opis tipki daljinskog upravljača

"▲" ili "▼" tipku unutar 5s za postaviti vrijeme. Svakim pritiskom "▲" ili "▼" tipki, vrijednost na satu će se podignuti/spustiti za 1 min. Ukoliko držimo "▲" ili "▼" tipku, nakon 2s vrijeme će se brže mijenjati. Pustite tipku kad dosegnete željenu vrijednost. Pritisnite "CLOCK" tipku da potvrdite postavljeno vrijeme.  Ikona će prestati blinkati.

## Napomena:

- Sat prihvaća 24-satni oblik postavljanja.
- Razmak između dvije operacije ne smije prijeći 5s. Inače, daljinski upravljač će vratiti na prethodni status. Isto je s TIMER ON / OFF TIMER.

## 12 QUIET tipka

Pritisnite ovu tipku, Quiet (TIHO) status je u Auto Quiet načinu rada (na zaslonu  Quiet ikona ) i Quiet način rada (na zaslonu "  " ikona). Ako je Quiet isključen (nema ikone na  zaslonu). Nakon uključivanja klime, Quiet je tvornički isključen.

## Napomena:



- Quiet funkcija se može postaviti u svim modelima i tada se ne može mijenjati brzina ventilatora.
- Funkcija je dostupna samo za neke modele.

## 13 WiFi tipka

Pritisnite " WiFi " tipku za uključenje/isključenje WiFi funkcije. Kad je WiFi funkcija uključena " WiFi " ikona će biti prikazana na daljinskom upravljaču. Kad je klima isključena, pritisnite 1s istovremeno tipke "MODE" i "WiFi", WiFi modul će se vratiti na tvorničke postavke.

- Ova funkcija je dostupna samo za neke modele.

## 14 LIGHT tipka

Pritisnite ovu tipku za isključenje zaslona na unutarnjoj jedinici "  " i ikona na upravljaču će nestati. Pritisnite tipku ponovno za prikaz zaslona. Tada se pojavi "  " ikona.

## 15 tipka

Pritisnite pvu tipku kako bi uključili healthy funkciju i funkciju ventiliranja za vrijeme rada. Pritisnite tipku jednom za početak funkcije ventiliranja i na zaslonu je

# Opis tipki daljinskog upravljača

ikona "🏠". Pritisnite još jednom tipku za istovremeni početak healthy i funkcije ventiliranja; LCD zaslon prikazuje "🏠" i "🌳". Pritisnite ovu tipku po treći put za isključenje healthy i funkcije ventiliranja.

Pritisnite tipku po 4. put za početak Healthy funkcije; Na zaslonu je ikona "🌳".

- Ovu funkcije imaju samo neki modeli.

## 16 TEMP tipka

Priskomom na ovu tipku, možete vidjeti zadanu unutarnju temperaturu, temperaturu unutar prostora, ili vanjsku temperature na zaslonu unutarnje jedinice. Postavke na daljinskom upravljaču postavljene su kružno kao ispod:

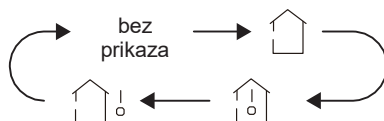

- Prilikom odabira "🏠" na daljinskom upravljaču, indikator temperature na zaslonu unutarnje jedinice prikazuje postavljenu temperaturu.
- Prilikom odabira "🏠" na daljinskom upravljaču, indikator temperature na zaslonu unutarnje jedinice prikazuje temperature u prostoru.
- Prilikom odabira "🏠!" na daljinskom upravljaču, indikator temperature na zaslonu unutarnje jedinice prikazuje vanjsku temperaturu.

### Napomena:

- Prikaz vanjske temperature nije dostupan za neke modele. U to vrijeme, unutarnja jedinica prima "🏠!" signal, ali prikazuje zadanu temperaturu.
- Samo za modele čija unutarnja jedinica ima dual-8 zaslon.
- Prilikom odabira prikazivanja unutarnje ili vanjske temperature, indikator temperature unutarnje jedinice prikazuje odgovarajuću temperaturu i automatski vrati prikaz postavljene temperature, nakon tri ili pet sekundi.

## Funkcije koje se pokreću kombinacijom tipki

### Funkcija štednje energije

U načinu hlađenja, pritisnite tipke "TEMP" i "CLOCK" istovremeno za uključiti ili isključiti funkciju za uštedu energije. Kada pokrenete funkciju uštede energije, "SE" bit će prikazan na daljinskom upravljaču, a klima uređaj će podesiti zadanu temperaturu automatski prema tvorničkim postavkama da bi došli do najboljeg učinka uštede energije. Pritisnite "TEMP" i "CLOCK" tipke istovremeno ponovno za izlaz iz funkcije za uštedu energije.

### Napomena:

- Tijekom funkcije za uštedu energije, brzina ventilatora je na automatskoj brzini i ne može se podešavati.

## Funkcije koje se pokreću kombinacijom tipki

- Tijekom funkcije za uštedu energije, temperatura se ne može podešavati. Pritisnite "TURBO" tipku i daljinski upravljač neće slati signal.
  - Sleep funkcija i funkcija uštede energije ne mogu raditi u isto vrijeme. Ako funkciju uštede energije postavimo u modu hlađenja, pritisnite tipku za prekid funkcije za uštedu energije. Ako je SLEEP funkcija postavljena u modu hlađenja, uključivanje funkcije uštede energije otkazati će SLEEP funkciju.



### Funkcija grijanja na 8 °C

U grijanju pritisnite "TEMP" i "CLOCK" tipke istodobno kako bi uključili ili isključili funkciju grijanja na 8°C. Kada je ova funkcija uključena, "🔒" i "8°C" će biti prikazano na daljinskom upravljaču, i uređaj će održavati temperaturu na 8°C. Pritisnite "TEMP" i "CLOCK" tipke istodobno opet te isključite funkciju grijanja na 8°C.

### Napomena:

- Tijekom 8°C održavanja temperature, brzina ventilatora je postavljena na auto brzinu te se ne može podešavati.
- Tijekom 8°C održavanja temperature, ne može se podešavati temperatura. Pritisnite "TURBO" tipku i daljinski upravljač neće poslati signal.
- Sleep funkcija i funkcija grijanja 8°C održavanje temperature ne mogu raditi u isto vrijeme. Ako je 8°C održavanje temperature postavljeno u režimu hlađenja, pritiskom sleep tipke 8°C održavanje temperature će se isključiti. Ako je sleep funkcija uključena u režimu hlađenja, uključivanje funkcije 8°C održavanje temperature će isključiti sleep funkciju.

### Funkcija zaključavanja od djece

Pritisnite "▲" i "▼" istovremeno za uključenje/isključenje funkcije zaključavanja. Kad je funkcija uključena  ikona je prikazana na upravljaču. Ukoliko tada tipkate po upravljaču  ikona će blinkati tri puta bez slanja signala jedinici.

### Prikaz temperature na zaslonu

Kad je uređaj isključen pritisnite  i "MODE" tipke istovremeno za promjenu prikaza temperature između °C i °F.

## Vodič Funkcija

1. Nakon spajanja na napajanje, pritisnuti "ON/OFF" tipku na daljinskom upravljaču kako bi uključili uređaj.
2. Pritisnuti "MODE" tipku kako bi izabrali željeni način rada: AUTO, COOL (Hlađenje), DRY (Odvlaživanje), FAN (Ventilator), HEAT (Grijanje).
3. Pritisnuti "▲" ili "▼" tipku kako bi postavili željenu temperaturu. (Temperatura se ne može podesiti u AUTO načinu rada).
4. Pritisnuti "FAN" tipku kako bi podesili željenu brzinu ventilatora: automatska, niska, srednja i visoka brzina.
5. Pritisnuti "SWING" tipku kako bi podesili željeni kut ispuha.

## Zamjena baterija na daljinskom upravljaču

1. Pritisnuti stražnju stranu daljinskog upravljača označenu "  ", kako je prikazano na slici, zatim istisnuti poklopac baterija u smjeru strelice na poklopcu.
2. Zamijeni dvije 7# (AAA 1.5V) suhe baterije, obavezno provjeriri ispravnost polarizacije.
3. Vratiti poklopac baterija na mjesto.

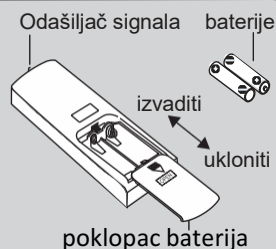

### Napomena:

- Pri korištenju, usmjerite odašiljač signala daljinskog upravljača u prijemnik na unutarnjoj jedinici.
- Udaljenost između odašiljača signala i prijemnika signala ne smije biti veća od 8m i ne bi smjelo biti fizičkih prepreka između njih.
- Signal može lako biti ometen u prostoriji u kojoj postoji fluorescentna lampa ili bežični telefon; daljinski upravljač bi trebao biti blizu unutarnje jedinice za vrijeme korištenja.
- Zamijenite stare baterije novima istog tipa kada kada bude potrebno.
- U slučaju da duže vrijeme nećete koristiti daljinski upravljač odstranite baterije.
- Ako je zaslom na daljinskom upravljaču mutan ili ne radi, molimo zamijenite baterije.

## Prekidač u nuždi

U slučaju gubljenja ili oštećenja daljinskog upravljača, molimo koristiti pomoćne tipke na klima uređaju. Detalji procesa navedeni dolje kako je prikazano na slici. Otvoriti panel, pritisnuti pomoćnu tipku za uključiti klima uređaj. Uređaj će raditi u AUTO načinu rada (automatski).

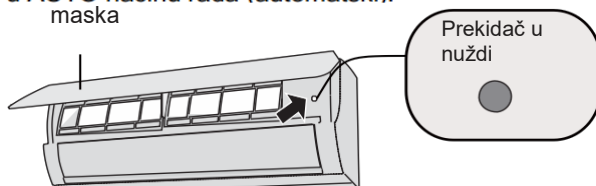

### UPOZORENJE:

Koristiti izolirane objekte prilikom pritiskanja prekidača

## Čišćenje i održavanje



### UPOZORENJE

- Isključiti klima uređaj te ga odspojiti s elektro napajanja prije čišćenja kako bi se izbjegli eventualni strujni udari.
- Ne čistiti klima uređaj vodom kako bi izbjegli strujni udar.
- Ne koristiti tekućine koje provode električnu energiju prilikom čišćenja klima uređaja.

### Čišćenje površine unutarnje jedinice

Kada je površina unutarnje jedinice prljava, preporučljivo je koristiti mekanu suhu krpu za brisanje.

### Napomena:

- Ne skidati poklopac jedinice prilikom čišćenja.

# Čišćenje i održavanje

## Čišćenje filtera

### 1 Otvori poklopac

Povucite poklopac pod određenim kutem kako je prikazano na slici.

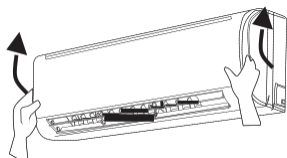

### 2 Odstranite filter

Odstranite filter kako je prikazano na slici.

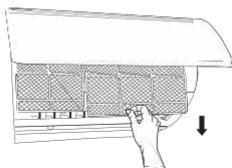

### Očistite filter

3

- Koristiti usisavač ili vodu pri čišćenju.
- Kada je filter veoma prljav koristite vodu (ispod 45°C) za čišćenje, zatim ga ostavite na suhom i sjenovitom prostoru na sušenje.

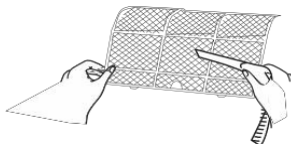

4

### Vratite filter

Vratite filter na mjesto i zatvorite poklopac uređaja.

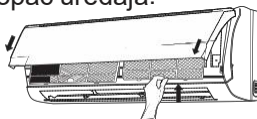

- Filter bi trebalo čistiti svaka 3 mjeseca. U slučaju da je uređaj izložen prašini, učestalost čišćenja filtera treba povećati.
- Nakon uklanjanja filtera, ne dirati ploče izmjenjivača kako bi izbjegli ozljeđivanje.
- Ne koristiti sušilo za kosu prilikom sušenja filtera da biste izbjegli deformaciju filtera.

### *Provjeriti prije sezone*

1. Provjeriti prohodnost usisa i ispuha.
2. Provjeriti stanje električnih i ostalih spojeva.
3. Provjeriti stanje filtera.
4. Provjeriti stanje nosača vanjske jedinice i pričvršćenost iste.
5. Provjeriti spojeve odvoda kondenzata.

### *Provjeriti poslije sezone*

1. Odspojiti s električnog napajanja.
2. Očistiti filter i panel unutanje jedinice.
3. Provjeriti stanje nosača vanjske jedinice i pričvršćenost iste.

### **Napomena:**

1. Većina materijala korištenog za pakiranje uređaja može se reciklirati. Molimo uklonite iste na pravilan način.
2. Ukoliko želite baciti klima uređaj, molimo kontaktirati lokalnog distributera oko načina uklanjanja klima uređaja.



Svi radnici koji rade na klimatizaciji trebaju imati važeće certifikate dobivene od nadležnih institucija za rukovanje zapaljivim radnim medijem.

## Montaža-napomene

- Klima uređaj se ne smije koristiti u prostoru s otvorenim plamenom (izvor vatre, uređaj za upravljanje plinom ili električni grijač).
- Nije dopušteno bušenje ili paljenje cijevi.
- Klima uređaj treba biti montiran u prostoru koji je veći od minimalne površine prostora. Minimalna površina prostora je prikazana na pločici ili u tablici a.
- Tlačna proba je obavezna nakon instalacije.

tablica a - Minimalna površina prostora (m<sup>2</sup>)

Minimalna površina prostora (m <sup>2</sup> )	Količina plina (kg)	≤1.2	1.3	1.4	1.5	1.6	1.7	1.8	1.9	2	2.1	2.2	2.3	2.4	2.5
	Podna klima	/	14.5	16.8	19.3	22	24.8	27.8	31	34.3	37.8	41.5	45.4	49.4	53.6
Prozorska klima	/	5.2	6.1	7	7.9	8.9	10	11.2	12.4	13.6	15	16.3	17.8	19.3	
Zidna klima	/	1.6	1.9	2.1	2.4	2.8	3.1	3.4	3.8	4.2	4.6	5	5.5	6	
Podstropna klima	/	1.1	1.3	1.4	1.6	1.8	2.1	2.3	2.6	2.8	3.1	3.4	3.7	4	

## Montaža-napomene

- Provjerite odgovara li površina prostorije zahtjevima površine na nazivnoj pločici.
  - Dopušten je rad jedinice samo u prostorima koji zadovoljavaju zahtjeve s nazivne pločice.
- Provjerite je li prostor za održavanje dobro ventiliran.
  - Kontinuirana ventilacija treba biti prisutna i za vrijeme rada.
- Provjerite ima li kakav izvor vatre ili potencijalni plamen u prostoru održavanja.
  - Otvoreni plamen je zabranjen, te treba biti upozorenje "Zabranjeno pušenje".
- Provjerite je li oznaka uređaja u dobrom stanju.
  - Zamijenite nejasnu ili oštećenu oznaku upozorenja.