

HITACHI

KLIMA-UREDAJ TIP A SPLIT

UNUTARNJA JEDINICA TAKAI

RAK-18QXE
RAK-25RXE
RAK-35RXE
RAK-50RXE



HRVATSKI

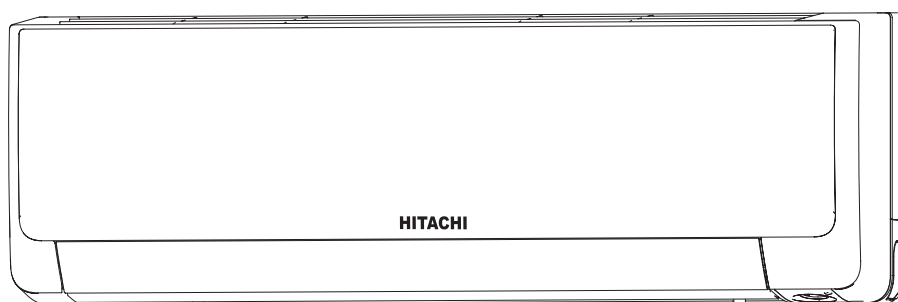

RAR-6NE1



FRIGO-VE

GRIJANJE & KLIMATIZACIJA

Priručnik s uputama



Kako biste maksimalno iskoristili sve mogućnosti i osigurali godine bezbrižnog rada, u potpunosti pročitajte ovaj priručnik s uputama.

Ovaj klima-uređaj za prostorije namijenjen je samo za kućansku upotrebu.

Ne koristite u djelatnostima koje se bave čuvanjem hrane, životinjama, biljkama, preciznom mehanikom, umjetnošću, medicinom ili sličnim.







SIGURNOSNE MJERE OPREZA

- Pažljivo pročitajte "Sigurnosne mjere opreza" prije rada s jedinicom kako biste osigurali pravilno korištenje jedinicom.
- Posebnu pažnju obratite na zakove "▲Upozorenja" i "▲Opreza". Odjeljak "Upozorenje" opisuje događaje koji, ako se strogo ne uzmu u obzir, mogu uzrokovati smrt ili ozbiljne ozljede. Odjeljak "Oprez" opisuje događaje koji, ako se pravilno ne uzmu u obzir, mogu uzrokovati ozbiljne posljedice. Strogo se pridržavajte svih uputa kako biste osigurali sigurnost.
- Znakovi imaju sljedeća značenja. (U nastavku slijede primjeri znakova.)

 Morate spojiti uzemljenje.	 Ovaj znak na slici predstavlja zabranu.
 Predstavlja upute koje se moraju slijediti.	

- Sačuvajte ovaj priručnik nakon čitanja.





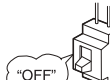

MJERE OPREZA TIJEKOM INSTALACIJE

 UPOZORENJE	<ul style="list-style-type: none"> • Nemojte prepravljati jedinicu. Može doći do curenja vode, kvara, kratkog spoja ili požara ako sami prepravljate jedinicu. 	 ZABRANJENO
	<ul style="list-style-type: none"> • O instalaciji jedinice saznajte više od prodajnog zastupnika ili ovlaštenog tehničara. Može doći do curenja vode, kratkog spoja ili požara ako sami instalirate jedinicu. 	
	<ul style="list-style-type: none"> • Koristite uzemljenje. Uzemljenje ne postavljajte u blizini cijevi za vodu ili plin, gromobrana ili uzemljenja telefona. Nepravilno postavljeno uzemljenje može izazvati električni udar ili požar. 	 SPOJITE UZEMLJENJE
	<ul style="list-style-type: none"> • Morate koristiti komplet cjevovoda koji su navedeni za model R32. U protivnom, može doći do loma bakrenih cijevi ili kvarova. 	
 OPREZ	<ul style="list-style-type: none"> • Sklopku treba instalirati ovisno o mjestu montaže jedinice. Bez sklopke postoji opasnost od električnog udara. 	 ZABRANJENO
	<ul style="list-style-type: none"> • Ne instalirajte jedinicu u blizini širenja zapaljivih plinova. Vanjska jedinica može se zapaliti ako oko nje cure zapaljivi plinovi. 	
	<ul style="list-style-type: none"> • Pri instaliranju cijevi za drenažu pazite na nesmetan protok vode. 	
	<ul style="list-style-type: none"> • Mora se koristiti jednostruko fazno napajanje električnom strujom od 220V-230V. Korištenje drugih izvora električne struje može uzrokovati pregrijavanje električnih dijelova te izazvati požar. 	 ZABRANJENO

MJERE OPREZA TIJEKOM PREMJEŠTANJA ILI ODRŽAVANJA

 UPOZORENJE	<ul style="list-style-type: none"> • U slučaju neuobičajene situacije (primjerice, mirisa paleži), zaustavite uređaj i isključite sklopku. Kontaktirajte prodajnog zastupnika. Može doći do kvara, kratkog spoja ili požara ako se nastavi rad jedinice u neuobičajenoj situaciji. 	 "OFF"
	<ul style="list-style-type: none"> • Kontaktirajte zastupnika za održavanje. Nepravilno samostalno održavanje može izazvati električni udar i požar. 	
	<ul style="list-style-type: none"> • Kontaktirajte zastupnika ako trebate ukloniti i ponovno instalirati jedinicu. Može doći do kratkog spoja ili požara ako sami uklanjate i ponovno instalirate jedinicu. 	

MJERE OPREZA TIJEKOM RADA

 UPOZORENJE	<ul style="list-style-type: none"> • Radi očuvanja svojeg zdravlja izbjegavajte izlaganje izravnom protoku zraka u duljim razdobljima. 	 ZABRANJENO
	 ZABRANJENO <ul style="list-style-type: none"> • Nemojte umetati predmete kao što su tanke šipke u ploču ispuhivanja zraka i na strani usisa jer ventilator koji unutar jedinice radi velikom brzinom može izazvati opasnost. 	
	<ul style="list-style-type: none"> • Nemojte koristiti nikakav vodič, primjerice žicu osigurača, jer to može dovesti do fatalne nezgode. 	 ZABRANJENO
	 "OFF" <ul style="list-style-type: none"> • Tijekom olujnog nevremena isključite kabel za napajanje i isključite sklopku. 	
	<ul style="list-style-type: none"> • Sprejevi i ostale zapaljive tvari moraju biti udaljeni više od jednog metra od otvora za zrak unutar i vanjske jedinice. Budući da se unutarnji tlak sprejeva povećava vrućim zrakom, može doći do puknuća. 	 ZABRANJENO

MJERE OPREZA TIJEKOM RADA

OPREZ

- Ovim proizvodom treba upravljati prema uputama proizvođača te ni u kakve druge namjene.



ZABRANJENO



NEMOJTE SMOČITI

- Nemojte pokušavati upravljati jedinicom mokrim rukama jer to može dovesti do fatalnih nezgoda.

- Ako na jedinici radite pomoću gorive opreme, redovito provjetravajte prostoriju kako biste izbjegli manjak kisika.



STROGO SE DRŽITE
MJERA OPREZA



ZABRANJENO

- Nemojte usmjeravati hladni zrak koji izlazi iz ploče klima-uređaja prema kućanskim paratima za zagrijavanje jer to može utjecati na rad aparata kao što je kuhalo za vodu, pećnica itd.

- Vanjski pričvrtni okvir uvijek mora biti stabilan, čvrst i bez oštećenja. U protivnom vanjska jedinica može pasti i predstavljati opasnost.



ZABRANJENO



ZABRANJENO

- Nemojte jedinicu prati vodom niti na unutarnju jedinicu postavljati posudu s vodom, na primjer vazu. Moguće propuštanje ektrične struje može dovesti izazvati električni udar.

- Nemojte postavljati biljke izravno pod protok zraka jer im to škodi.



ZABRANJENO

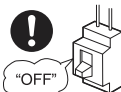

- Morate zaustaviti rad pomoću daljinskog upravljača te isključiti sklopku tijekom čišćenja jer ventilator velike brzine može predstavljati opasnost.

- Isključite sklopku ako jedinica dulje ne radi.

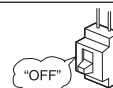

ZABRANJENO

- Nemojte se penjati na vanjsku jedinicu niti na nju postavljati stvari.

- Ako jedinica radi uz otvorena vrata i prozore, (vlaga prostorije uvijek je iznad 80%) i uz usmjerivače zraka koji su dugo usmjereni prema dolje ili se automatski kreću, vlaga će se kondenzirati i povremeno kapati. To će namočiti vaš namještaj. Stoga nemojte dugo ostaviti takav način rada.



ZABRANJENO



ZABRANJENO

- Ako je toplina u prostoriji iznad mogućnosti koju jedinica ima za hlađenje ili grijanje (na primjer: više ljudi u prostoriji, korištenje grijalica itd.), neće se moći doseći unaprijed postavljena temperatura prostorije.

- Čišćenje unutarnje jedinice mora izvršiti samo ovlaštena osoba. Potražite savjet prodajnog zastupnika. Korištenjem komercijalno dostupnih deterdženata ili sličnog mogu se oštetiti plastični dijelovi ili začepiti odvodna cijev što može dovesti do kapanja vode uz opasnost od potencijalnog električnog udara.



ZABRANJENO



NEMOJTE DIRATI

- Nemojte dirati otvore za zrak, donju površinu i aluminijske lopatice vanjske jedinice. Možete se ozlijediti.

- Nemojte dirati cijev rashladnog sredstva i spojni ventil. Može doći do opekline.



NEMOJTE DIRATI

- Ovim aparatom ne bi se trebala koristiti mala djeca ili nemoćne osobe osim uz primjeren nadzor odgovorne osobe kako bi se osigurao siguran način korištenja aparata. Malu djecu treba nadgledati kako se ne bi igrala s aparatom.

RADNI RASPON

Način rada	Hlađenje / Odvlaživanje	Grijanje
Vanjska temperatura	-10 do 43°C	-20 do 21°C

NAZIVI I FUNKCIJE POJEDINOG DIJELA

UNUTARNJA JEDINICA

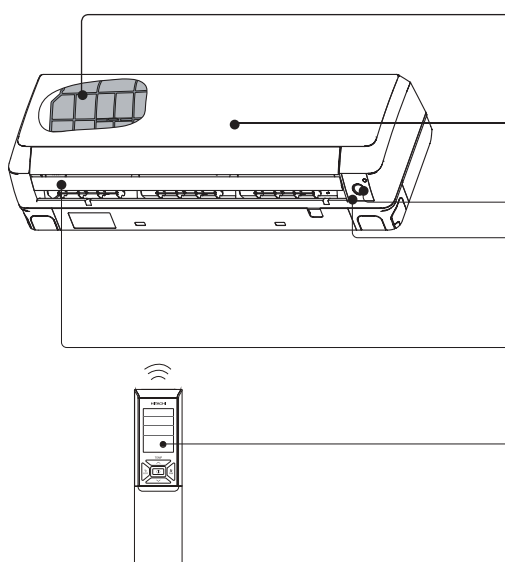
**Filtar zraka**

Za sprječavanje ulaska prašine u unutarnju jedinicu.
(Pogledajte stranicu 6)

Prednja strana

(Pogledajte stranicu 7)

EKO senzor**Oznake unutarnje jedinice**

Svjetlo prikazuje radne uvjete.
(Pogledajte stranicu 5)

Vodoravni / Okomiti usmjerivač (Otvor za zrak)

Daljinski upravljač

Šalje radni signal vanjskoj jedinici. Kao i za upravljanje cijelom jedinicom.

NAZIV MODELA I DIMENZIJE

MODEL	ŠIRINA (mm)	VISINA (mm)	DUBINA (mm)
RAK-18QXE, RAK-25RXE, RAK-35RXE, RAK-50RXE	900	295	210

NAPOMENA ZA SUSTAV S VIŠE JEDINICA

Na vanjsku jedinicu može se spojiti nekoliko unutarnjih jedinica.
Možete upravljati jednom jedinicom ili s više njih, ovisno o potrebama.

Kombinacija načina rada:

Ako je odabran način rada:

- Ne možete upravljati unutarnjim jedinicama u sljedećim kombinacijama.

Jedna jedinica	Ostale jedinice
Grijanje	Hlađenje
	Odvlaživanje
	Ventilacija

- Ona unutarnja jedinica koja je prva uključena nastavlja s radom.
Ostale unutarnje jedinice koje su uključene kasnije prelaze u mirovanje i svijetli svjetlo rada.

Za upravljanje unutarnjim jedinicama koje su kasnije uključene postavite način rada jednako kao i za unutarnju jedinicu koja je prva uključena.

Tijekom automatskog rada

- Kada se grijanje automatski odabere za prvu unutarnju jedinicu, sljedeća unutarnja jedinica nakon toga početi će grijati. Također, ako se hlađenje ili odvlaživanje automatski odabere za prvu unutarnju jedinicu, sljedeća unutarnja jedinica također počinje s hlađenjem ili odvlaživanjem.

Podešavanje broja unutarnjih jedinica:

Smanjite broj unutarnjih jedinica za rad posebno ako je jako vruće ili jako hladno ili ako unaprijed postavljenu temperaturu želite brzo doseći.

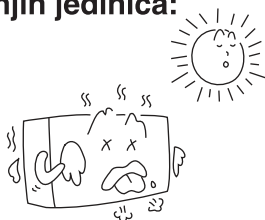

Zaustavljene unutarnje jedinice:

Ako unutarnja jedinica radi u načinu rada hlađenja, grijanja ili odvlaživanja u jednoj prostoriji, možda će se čuti protok rashladne u zaustavljenoj unutarnjoj jedinici ili se zaustavljena unutarnja jedinica može zagrijati. To se događa jer unutarnja jedinica vraća rashladno sredstvo u vanjsku jedinicu kako bi bila spremna za rad.

NAZIVI I FUNKCIJE POJEDINOG DIJELA

OZNAKE UNUTARNJE JEDINICE

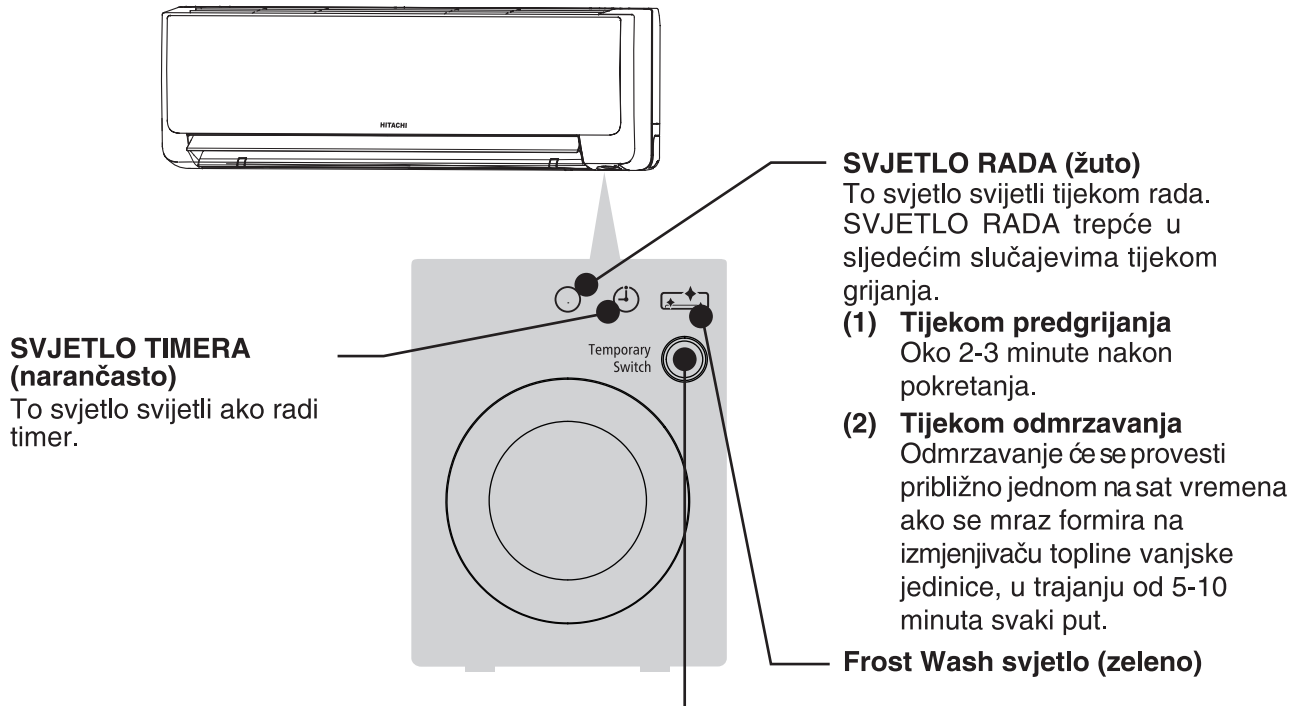

PRIVREMENA SKLOPKA

Pomoću te sklopke pokrenite i zaustavite uređaj ako daljinski upravljač ne radi.

- Ako je privremena sklopka pritisnuta, rad se prebacuje na automatski način rada.
- Ako se radom upravlja pomoću privremene sklopke nakon isključivanja i ponovnog uključivanja, upravlja se u automatskom načinu rada.

OPREZ

Isključite sklopku ako jedinica dulje ne radi.

☆ Ako napajanje ostane uključeno, a jedinicom se ne upravlja, električna energija u maloj se mjeri troši u upravljačkom krugu. Električna energija šteti se isključivanjem sklopke napajanja (ili sklopke strujnog kruga ako se napajanje vrši iz vanjske jedinice).

■ Postavljanje filtra za pročišćavanje (dodatak) za okvir filtra.

- Postavite filter na C-kućište tako da pažljivo pritisnete njegove obje kukice i otpustite nakon što umetnete filter u previđene okvire.
- Učin hlađenja počinje slabiti te brzina hlađenja pada kada su filtri za pročišćavanje zraka napunjeni prašinom i nečistoćama.
- Filtri za pročišćavanje zraka nisu perivi. Preporuča se korištenje vakuuma za čišćenje. Može se koristiti do godinu dana. Kada ga budete trebali zamijeniti s novim filtrom, obratite se svom prodajnom zastupniku.

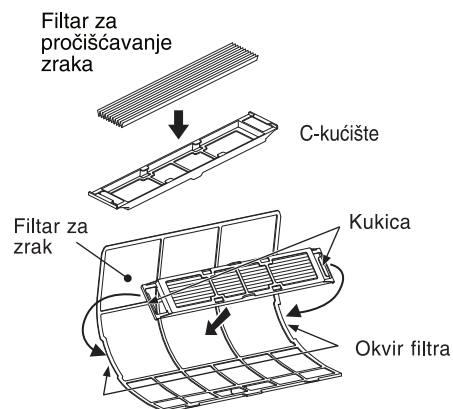

ODRŽAVANJE

⚠ OPREZ

Čišćenje i održavanje mogu provoditi samo ovlašteni serviseri. Prije čišćenja zaustavite rad i isključite napajanje.

1. FILTAR ZRAKA

Očistite filter približno svaka dva tjedna. Na taj način štedi se električna energija. Ako je kućište puno prašine, smanjit će se protok zraka i smanjit će se kapacitet hlađenja. Nadalje, može se javiti buka. Morate očistiti filter prema sljedećem postupku.

POSTUPAK

- 1** Pažljivo otvorite prednju ploču i izvadite filter.

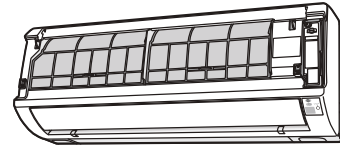

- 2** Usisavačem usisajte prašinu iz filtra zraka. Ako je previše prašine, operite filter deterdžentom i temeljito isperite. Nakon toga, osušite u hladu.

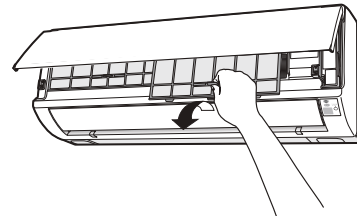

- 3**² Postavite filter s oznakom "PREDNJE STRANE" okrenutom prema naprijed i umetnite je u originalan položaj.
² Nakon postavljanja filtera, pritisnite prednju ploču u tri dijela označena strelicama kao što prikazuje slika i zatvorite je.

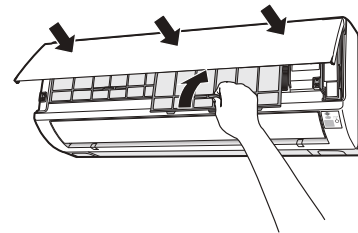

⚠ OPREZ

- ² Nemojte prati vodom toplijom od 40°C. Filter se može skupiti.
² U slučaju pranja, potpuno otresite vlagu i osušite filter u hladu; nemojte ga izlagati izravnoj sunčevoj svjetlosti. Filter se može skupiti.
² Nemojte uključivati jedinicu bez filtera. U tom slučaju može doći do kvara.

2. ČIŠĆENJE PREDNJE PLOČE

- 2 Skinite prednju ploču i operite čistom vodom. Operite mekom spužvom. Nakon korištenja neutralnog deterdženta, temeljito isperite čistom vodom.
- 2 Ako se prednja ploča ne ukloni obrišite je mekom suhom krpom. Temeljito obrišite daljinski upravljač mekom suhom krpom.
- 2 Temeljito obrišite vodu. Ako voda ostane na pokazivačima ili prijammiku signala unutarnje jedinice, to može uzrokovati poteškoće.

Metoda uklanjanja prednje ploče. Prednju ploču morate držati s obje ruke da biste je odvojili i postavili.

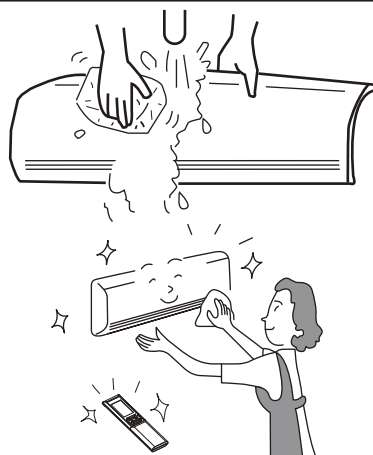

Skidanje prednje ploče

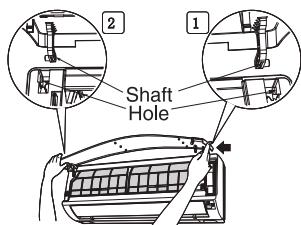

- 2 Nakon što prednju ploču potpuno otvorite s obje ruke, 2 gurnite vrh desne ruke prema van da biste oslobodili jezičak. Izvucite lijevu ruku za oslobađanje lijevog jezička, pa povucite ploču prema sebi.

Postavljanje prednje ploče

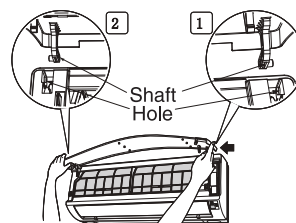

- 2 Umetnite osovinu lijeve i desne ruke u rupu po pragu jedinice. Prednja ploča mora biti dobro pričvršćena, a zatim je zatvorite.

⚠ OPREZ

- Kućište jedinice nemojte prskati vodom i nemojte u njega usmjeravati vodu tijekom čišćenja jer to može uzrokovati kratki spoj.
- Nikad nemojte koristiti vruću vodu (topliju od 40°C), benzin, kiseline, razrjeđivače ili četke jer će oštetiti plastičnu površinu i premaz.



3. ODRŽAVANJE NA POČETKU DUGOG RAZDOBLJA ISKLJUČIVANJA

- Pokrenite jedinicu postavljanjem načina rada na **✳ (VENTILACIJA)** i pritisnite brzinu ventilatora na brzo u trajanju od približno pola lijepog dana, te osušite cijelu jedinicu.
- Isključite kabel napajanja ili isključite sklopku.

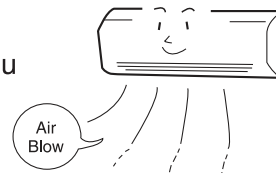

INFORMACIJE

MOGUĆNOSTI

Mogućnost grijanja

² Klima-uređaj za prostoriju ima sustav pumpe grijanja koja uvlači vanjsku toplinu i uvodi je u prostoriju za grijanje. Kako se temperatura okoline snižava, smanjit će se i mogućnost grijanja. U toj situaciji, inverter povećava okretaje/min kompresora kako se mogućnost grijanja ne bi umanjila. Ako je učinkovitost grijanja i dalje nezadovoljavajuća, potrebno je koristiti druge uređaje za grijanje poboljšanje učinkovitosti jedinice.

² Klima-uređaj predviđen je za grijanje cijele prostorije, pa do stvaranja osjećaja topline može proteći nešto vremena.

Preporučuje se uključivanje timera za postizanje učinkovitog predgrijanja prije potrebnog trenutka.

OPREZ

Nemojte koristiti pećnicu ili druge uređaje za visoke temperature u blizini unutarnje jedinice.



ZABRANJENO

Mogućnosti hlađenja i odvlaživanja





² Ako toplina u prostoriji premašuje kapacitete hlađenja (na primjer, ako je puno ljudi u prostoriji ili se koriste drugi uređaji za grijanje), prethodno postavljena temperatura prostorije neće se moći doseći.

INFORMACIJE O RADNOM MEDIJU

- Informacije o punjenju radnog medija, potražite u uputama za ugradnju vanjske jedinice ili naljepnici sa specifikacijama.

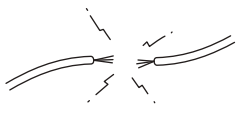
REDOVITA INSPEKCIJA

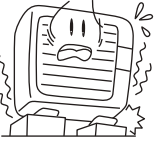
PROVJERITE SLJEDEĆE TOČKE SVAKIH POLA GODINE ILI SVAKE GODINE. KONTAKTIRAJTE PRODAJNOG ZASTUPNIKA AKO TREBATE POMOĆ.

1		 UPOZORENJE	Provjerite je li uzemljenje jedinice pravilno spojeno. Ako je uzemljenje odspojeno ili neispravno, može doći do kvara jedinice ili električnog udara.
2		 UPOZORENJE	Provjerite je li okvir nosača pretjerano zahrđao, je li se vanjska jedinica iskrivila ili postala nestabilna. Može se odvojiti ili pasti i nekoga ozlijediti.

POSTPRODAJNI SERVIS I JAMSTVO

U SLUČAJU TRAŽENJA SERVISA, PROVJERITE SLJEDEĆE TOČKE.

STANJE	PROVJERITE SLJEDEĆE TOČKE
Ako daljinski upravljač ne prenosi signal. (Daljinski upravljač je zatamnjen ili prazan.)	<ul style="list-style-type: none"> 2 Treba li zamijeniti baterije? 2 Jesu li polovi umetnutih baterija ispravno okrenuti?
Ako ne radi.	<ul style="list-style-type: none"> 2 Je li osigurač ispravan? 2 Je li napon ekstremno visok ili nizak? 2 Je li sklopka strujnog kruga uključena? 2 Je li uključen kabel napajanja? 2 Imate li negdje prekid napajanja?
Ako ne hladi dobro. Ako ne grije dobro.	<ul style="list-style-type: none"> 2 Je li filter zraka blokiran prašinom? 2 Je li postavljena temperatura prikladna? 2 Jesu li vodoravni usmjerivači zraka postavljeni u pravilan položaj u skladu s odabranim načinom rada? 2 Jesu li blokirani otvori za ulaz ili izlaz zraka unutarne i vanjske jedinice? 2 Je li brzina ventilatora postavljena na „SPORO” ili „TIHO”?

■ Sljedeće pojave ne predstavljaju kvar jedinice.

Tijekom grijanja trepće pokazivač rada i zaustavlja se puhanje	<Početak rada> Jedinica se priprema za puhanje toplog zraka. Pričekajte. <U radu> Vanjska jedinica se odmrzava. Pričekajte.
Pištanje ili kipljenje	Stvara se buka protoka rashladnog sredstva uz cijevima ili ventilu kod prilagođavanja brzine protoka.
Škripanje	Buka se stvara kada se jedinica širi ili skuplja zbog promjene temperature.
Šuškanje	Buka koja nastaje zbog promjene broja okretaja ventilatora unutarne jedinice, primjerice pri pokretanju.
Klikanje	Buka elektroventila kod uključivanja jedinice.

Zvuk poput ključanja.	Buka ventilatora koji uvlači zrak iz drenažne cijevi i ispuhuje vodu iz postupka odvlaživanja koja se akumulirala u sabirniku kondenzirane vode. Za više pojedinosti potražite savjet prodajnog zastupnika.
Promjena buke načina rada	Buka načina rada mijenja se zbog varijacija u napajanju ovisno o promjeni temperature prostorije.
Emisija magle	Magla se stvara ako se zrak u prostoriji naglo ohladi zrakom iz klima-uređaja.
Para se emitira iz vanjske jedinice	Voda koja nastaje odmrzavanjem isparava i nastaje para.
Mirisi	Nastaju kada se mirisi i čestice dima, hrane, kozmetičkih proizvoda itd., iz prostorije vežu na jedinicu i ponovno ispuhuju u prostoriju.
Vanjska jedinica i dalje radi čak i kad je rad zaustavljen.	U tijeku je odmrzavanje (ako se grijanje zaustavi, mikroročunalo provjerava mraz akumuliran na vanjskoj jedinici i daje uputu jedinici da provede automatsko odmrzavanje ako je potrebno).
Trepće svjetlo načina rada.	Pokazuje da je u tijeku predgrijanje ili odmrzavanje. Ako zaštitni krug ili senzor predgrijanja rade u slučaju prekida rada jedinice tijekom predgrijanja pa ponovnog uključivanja, ili ako se način rada prebacuje iz hlađenja u grijanje, svjetlo nastavlja treptati.
Ne doseže se postavka temperature	Stvarna temperatura prostorije može se neznatno razlikovati od temperature daljinskog upravljača ovisno o broju ljudi u prostoriji, uvjetima unutra ili vani.

- ² Ako jedinica i dalje ne radi uobičajeno nakon provedbe prethodne inspekcije, isključite sklopku strujnog kruga i odmah kontaktirajte prodajnog predstavnika.

Odmah kontaktirajte prodajnog predstavnika u slučaju sljedećih pojava

- ² Isključuje je sklopka strujnog kruga ili osigurač često pregori.
- ² Postupak uključivanja nije stabilan.
- ² U unutrašnjosti jedinice slučajno je upao strani predmet ili je ušla voda.
- ² Kabel napajanja jako se zagrijava ili je izolacija potrgana ili oguljena.
- ² Trepće svjetlo TIMERA na zaslonu unutarnje jedinice.



(Budući da se priroda kvara može otkriti pomoću ciklusa treptanja, provjerite ciklus treptanja prije isključivanja sklopke strujnog kruga.)



Napomene

- ² Tijekom tihog načina rada ili zaustavljanja rada, povremeno može doći do sljedećih pojava, ali to nije neuobičajeno za rad jedinice.
 - (1) Lagana buka protoka rashladnog sredstva u krugu hlađenja.
 - (2) Lagana buka grebanja iz kućišta ventilatora koji se hladi pa postupno zagrijava nakon zaustavljanja rada.
- ² Vjerojatno će se emitirati miris iz klima-uređaja zbog raznih mirisa koji se emitiraju dimom, iz hrane, kozmetičkih proizvoda itd., pa se lijepe na jedinicu. Redovito čistite filter zraka i isparivač da biste smanjili količinu mirisa.

- ² Odmah kontaktirajte prodajnog predstavnika ako klima-uređaj i dalje ne radi uobičajeno nakon provedbe prethodne inspekcije. Obavijestite prodajnog predstavnika o modelu jedinice, broju proizvodnje, datumu instalacije. Također ga obavijestite o kvaru.

Napomena:

Kod uključivanja opreme, posebno ako je svjetlo prostorije prigušeno, moguće su male promjene u svjetlini. To neće imati nikakvog utjecaja. Potrebno je provjeriti uvjete rada lokalne tvrtke za napajanje električnom energijom.



Hrvatski

Slijedeća regulativa EU No. 517/2014 fluoriranim stakleničkim plinovima, obvezno je popuniti etiketu pričvršćenoj na jedinici(uređaju) s ukupnim iznosom rashladnog medija napunjenog u uređaju.

Ne ispuštati R32 u atmosferu: R32 su fluorirane stakleničke plinovi obuhvaćeni Kyoto protokolom stakleničkim potencijalom (GWP) R32: = 675.

Tn CO2 ekvivalenta fluoriranih stakleničkih plinova koji se računa naveden GWP * ukupan trošak (u kg) navedenog na etiketi proizvoda i podijeljen 1000.

Hrvatski

Slijedeća regulativa EU No. 517/2014 fluoriranim stakleničkim plinovima, obvezno je popuniti etiketu pričvršćenoj na jedinici(uređaju) s ukupnim iznosom rashladnog medija napunjenog u uređaju.

Ne ispuštati R410A u atmosferu: R410A su fluorirane stakleničke plinovi obuhvaćeni Kyoto protokolom stakleničkim potencijalom (GWP) R410A: = 2088.

Tn CO2 ekvivalenta fluoriranih stakleničkih plinova koji se računa naveden GWP * ukupan trošak (u kg) navedenog na etiketi proizvoda i podijeljen 1000.



PAŽNJA

Nakon što proizvod izađe iz upotrebe ne bi se trebao bacati s ostalim otpadom iz kućanstva te bi se trebao odložiti na pravilan način prema lokalnim ili globalnim regulativama. Zbog radnog medija, ulja i ostalih komponenti koje sadrži klima uređaj, demontaža uređaja treba biti obavljena od strane ovlaštenog instalatera prema važećim propisima.



PAŽNJA

Ovaj proizvod i baterije koje se na njemu nalaze ne smiju se miješati s kućnim otpadom nakon isteka svog vijeka trajanja. Oni se moraju zbrinuti u skladu s odgovarajućim lokalnim ili nacionalnim propisima na ekološki način kako bi se mogli pohraniti u specijaliziranom pogonu za ponovnu upotrebu i recikliranje.

Ako je ispod simbola otisnut kemijski simbol, to znači da baterija sadrži teški metal iznad određene koncentracije.

Mogući kemijski simboli su:

Pb: Olovo (>0,004%), Hg: Živa (>0,0005%), Cd: Kadmij (>0,002%)