

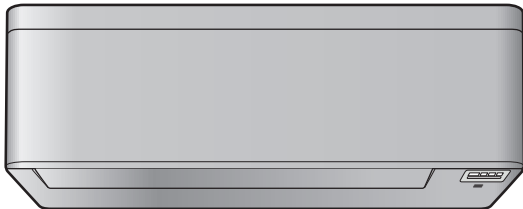

Referentni vodič za korisnika  
Daikin klima uređaj



Download the  
ONECTA app

 STAND BY ME  
Discover our service offer

CTXA15C2V1BW  
FTXA20C2V1BW  
FTXA25C2V1BW  
FTXA35C2V1BW  
FTXA42C2V1BW  
FTXA50C2V1BW

CTXA15C2V1BS  
FTXA20C2V1BS  
FTXA25C2V1BS  
FTXA35C2V1BS  
FTXA42C2V1BS  
FTXA50C2V1BS

CTXA15C2V1BB  
FTXA20C2V1BB  
FTXA25C2V1BB  
FTXA35C2V1BB  
FTXA42C2V1BB  
FTXA50C2V1BB

# Sadržaj

<b>1</b>	<b>O dokumentaciji</b>	<b>4</b>
1.1	O ovom dokumentu .....	4
1.2	Značenje upozorenja i simbola .....	4
<b>2</b>	<b>Sigurnosne upute za korisnika</b>	<b>7</b>
2.1	Općenito .....	7
2.2	Upute za siguran rad .....	8
<b>3</b>	<b>O sustavu</b>	<b>12</b>
3.1	Unutarnja jedinica .....	12
3.1.1	Zaslon unutarnje jedinice .....	13
3.2	O korisničkom sučelju .....	13
3.2.1	Komponente: Bežični daljinski upravljač .....	14
3.2.2	Status: LCD zaslon bežičnog daljinskog upravljača .....	14
3.2.3	Rukovanje bežičnim daljinskim upravljačem .....	16
<b>4</b>	<b>Prije puštanja u rad</b>	<b>17</b>
4.1	Pregledni prikaz: Prije puštanja u rad .....	17
4.2	Postavljanje držača bežičnog daljinskog upravljača .....	17
4.3	Za umetanje baterija .....	17
4.4	Podešavanje sata .....	18
4.4.1	Podešavanje sata .....	18
4.5	Svjetlina zaslona unutrašnje jedinice .....	19
4.5.1	Za podešavanje svjetline predočnika unutarnje jedinice .....	19
4.6	Za uključivanje električnog napajanja .....	19
4.7	Za promjenu postavke položaja unutarnje jedinice .....	20
<b>5</b>	<b>Rad</b>	<b>21</b>
5.1	Raspon rada .....	21
5.2	Kada koristiti pojedinu funkciju .....	21
5.3	Način rada i zadana temperatura .....	22
5.3.1	Za pokretanje/zaustavljanje načina rada i podešavanje temperature .....	23
5.4	Brzina strujanja zraka .....	23
5.4.1	Za podešavanje brzine strujanja zraka .....	24
5.5	Smjer strujanja zraka .....	24
5.5.1	Za podešavanje vertikalnog smjera strujanja zraka .....	25
5.5.2	Za podešavanje horizontalnog smjera strujanja zraka .....	25
5.5.3	Za 3D smjer strujanja zraka .....	25
5.6	'Comfort airflow' i 'Intelligent eye' način rada .....	25
5.6.1	Način rada 'Comfort Airflow' (Udobno strujanje) .....	25
5.6.2	Način rada 'Intelligent eye' .....	27
5.6.3	Za pokretanje/zaustavljanje načina rada 'Comfort' i 'Intelligent eye' .....	27
5.7	Pojačani POWERFUL način rada .....	28
5.7.1	Pokretanje/zaustavljanje POWERFUL rada .....	28
5.8	Štedljiv i tihi rad vanjske jedinice .....	28
5.8.1	ECONO rad .....	28
5.8.2	Tihi rad vanjske jedinice .....	29
5.8.3	Da se zaustavi štedljiv i tihi rad vanjske jedinice .....	29
5.9	Postupak Flash Streamer (pročišćavanje zraka) .....	30
5.9.1	Pokretanje/zaustavljanje rada Flash Streamer (pročišćavanje zraka) .....	30
5.10	Rad OFF/ON vremenskog programatora .....	30
5.10.1	24 sata programirano isključivanje/uključivanje .....	31
5.10.2	12 sati odbrojavanje do isključivanja/uključivanja .....	32
5.11	Tjedni način rada .....	33
5.11.1	Za podešavanje rada tjednog programatora .....	34
5.11.2	Za kopiranje rezervacija .....	35
5.11.3	Za potvrdu rezervacija .....	36
5.11.4	Za isključivanje i ponovno uključivanje tjednog programatora - 'Weekly timer' .....	36
5.11.5	Za brisanje rezervacija .....	36
5.12	Bežično povezivanje s lokalnom mrežom - LAN .....	37
5.12.1	Mjere opreza kada se koristi bežična lokalna mreža LAN .....	38
5.12.2	Za instaliranje aplikacije ONECTA .....	38
5.12.3	Podešavanje bežične veze .....	38
<b>6</b>	<b>Štednja energije i optimalan rad</b>	<b>42</b>

<b>7</b>	<b>Održavanje i servisiranje</b>	<b>44</b>
7.1	Pregled: održavanje i servisiranje .....	44
7.2	Čišćenje unutrašnje jedinice i bežičnog daljinskog upravljača.....	45
7.3	Kako očistiti prednju ploču .....	45
7.4	Kako otvoriti prednju ploču .....	46
7.5	O filtrima za zrak .....	46
7.6	Za čišćenje filtera zraka .....	47
7.7	Za čišćenje filtera od titanovog apatita za uklanjanje mirisa i srebrnog čestičnog filtera (Ag-ion filter) .....	48
7.8	Za zamjenu filtera od titanovog apatita za uklanjanje mirisa i srebrnog čestičnog filtera (Ag-ion filter) .....	49
7.9	Kako zatvoriti prednju ploču .....	49
7.10	Kako skinuti prednju ploču .....	50
7.11	Uzmite u obzir slijedeće stavke prije dugog razdoblja mirovanja.....	50
<b>8</b>	<b>Otklanjanje smetnji</b>	<b>52</b>
8.1	Simptomi koji NISU neispravnost sustava .....	54
8.1.1	Simptom: Čuje se zvuk kao da teče voda .....	54
8.1.2	Simptom: Čuje se zvuk puhanja .....	54
8.1.3	Simptom: Čuje se zvuk kuckanja .....	54
8.1.4	Simptom: Čuje se zvuk zviždanja.....	54
8.1.5	Simptom: Čuje se klikanje kada uređaj radi ili je u praznom hodu .....	55
8.1.6	Simptom: Čuje se zvuk pljeskanja .....	55
8.1.7	Simptom: Iz uređaja izlazi bijela maglica (unutarnja jedinica, vanjska jedinica).....	55
8.1.8	Simptom: Jedinice mogu ispuštati neugodne mirise.....	55
8.1.9	Simptom: Ventilator vanjske jedinice se okreće dok klima uređaj ne radi .....	55
8.1.10	Simptom: Kada aplikacija ONECTA isključi način rada 'Comfort Airflow', NE nastavlja se postavka brzine strujanja zraka .....	55
8.1.11	Simptom: Neke ikone operacija nisu vidljive na bežičnom daljinskom upravljaču ili se neke funkcije ne mogu aktivirati u aplikaciji ONECTA .....	55
8.1.12	Simptom: U aplikaciji ONECTA, 'Powerful' način rada NIJE označen kao aktivan .....	55
8.2	Rješavanje problema na osnovi kôdova grešaka.....	56
8.3	Otklanjanje smetnji za bežični LAN.....	57
<b>9</b>	<b>Zbrinjavanje otpada</b>	<b>59</b>
<b>10</b>	<b>Tumač pojmova</b>	<b>60</b>

# 1 O dokumentaciji

## 1.1 O ovom dokumentu

Hvala vam na kupnji ovog proizvoda. Molimo vas:

- Čuvajte dokumentaciju za daljnju upotrebu.

### Ciljana publika

Krajnji korisnici



#### INFORMACIJA

Ovaj je uređaj namijenjen za upotrebu od strane stručnjaka ili obučениh korisnika u trgovinama, lakoj industriji i na poljoprivrednim dobrima ili za upotrebu u poslovne i privatne svrhe od strane laika.

### Komplet dokumentacije

Ovaj dokument dio je kompleta dokumentacije. Cijeli komplet obuhvaća:

#### ▪ Opće mjere sigurnosti:

- Sigurnosne upute koje morate pročitati prije uporabe sustava
- Format: Papir (u kutiji unutarnje jedinice)

#### ▪ Priručnik za rukovanje:

- Brzi vodič za osnovnu upotrebu
- Format: Papir (u kutiji unutarnje jedinice)

#### ▪ Referentni vodič za korisnika:

- Detaljne upute korak-po-korak i informacije kao podloga za osnovno i napredno korištenje
- Format: digitalne datoteke na <https://www.daikin.eu>. Upotrijebite funkciju pretraživanja 🔍 kako biste pronašli svoj model.

Najnovije revizije priložene dokumentacije možete pronaći na regionalnim Daikin internetskim stranicama ili zatražiti od trgovca.

Skenirajte QR kod u nastavku da biste pronašli kompletnu dokumentaciju i više informacija o svom proizvodu na web stranici Daikin.



Originalne upute napisane su na engleskom. Svi ostali jezici su prijevodi originalnih uputa.

## 1.2 Značenje upozorenja i simbola



#### OPASNOST

Označuje situaciju koja rezultira smrću ili teškom ozljedom.

**OPASNOST: OPASNOST OD STRUJNOG UDARA**

Označuje situaciju koja bi mogla rezultirati strujnim udarom opasnim po život.

**OPASNOST: OPASNOST OD OPEKLINA/OPARINA**

Označuje situaciju koja bi mogla rezultirati opeklinama/oparinama zbog ekstremno visokih ili niskih temperatura.

**OPASNOST: OPASNOST OD EKSPLOZIJE**

Označuje situaciju koja bi mogla rezultirati eksplozijom.

**UPOZORENJE**

Označuje situaciju koja bi mogla rezultirati smrću ili teškom ozljedom.

**UPOZORENJE: ZAPALJIVI MATERIJAL**

A2L

**UPOZORENJE: BLAGO ZAPALJIVI MATERIJAL**

Rashladno sredstvo u sustavu je blago zapaljivo.

**OPREZ**

Označuje situaciju koja bi mogla rezultirati manjom ili srednje teškom ozljedom.

**NAPOMENA**

Označuje situaciju koja bi mogla rezultirati oštećenjem opreme ili imovine.

**INFORMACIJA**



Označuje korisne savjete ili dodatne informacije.

Simboli korišteni na jedinici:

Simbol	Objašnjenje
	Prije postavljanja, pročitajte priručnik za postavljanje i rukovanje, i list uputa za ožičenje.
	Prije izvođenja radova na održavanju i servisnih zadataka, pročitajte servisni priručnik.
	Za više informacija pogledajte referentni vodič za instalatera i korisnika.
	Jedinica sadrži dijelove koji se vrte. Budite pažljivi kada servisirate ili pregledavate jedinicu.

Simboli korišteni u dokumentaciji:

Simbol	Objašnjenje
	Označava naslov slike ili referencu na nju. <b>Primjer:</b> "▲ Naslov slike 1–3 " znači "Slika 3 u poglavlju 1".

Simbol	Objašnjenje
	Označava naslov tablice ili referencu na nju. <b>Primjer:</b> "  Naslov tablice 1–3 " znači "Tablica 3 u poglavlju 1".

## 2 Sigurnosne upute za korisnika

Uvijek se pridržavajte sljedećih sigurnosnih uputa i odredbi.

### 2.1 Općenito



#### UPOZORENJE

Ako NISTE sigurni kako se rukuje uređajem, obratite se instalateru.



#### UPOZORENJE

Uređaj smiju koristiti djeca starija od 8 godina i osobe sa smanjenim fizičkim, osjetilnim ili mentalnim sposobnostima, ili s nedostatnim iskustvom i znanjem, ako imaju nadzor ili dobivaju upute o uporabi od uređaja na siguran način i razumiju uključene rizike.

Djeca se NE SMIJU igrati s uređajem.

Čišćenje i korisničko održavanje NE SMIJU obavljati djeca bez nadzora.



#### UPOZORENJE

Da spriječite električni udar ili požar:

- NE ispirite uređaj vodom.
- NE rukujte uređajem mokrim rukama.
- NEMOJTE na uređaj stavljati nikakve predmete koji sadrže vodu.



#### OPREZ

- NE stavljajte nikakve predmete ili opremu na gornju ploču uređaja.
- NE sjedite i NE stojte na uređaju te se NE penjite na njega.

- Uređaji su označeni sljedećim simbolom:



To znači da se električni i elektronički proizvodi NE SMIJU miješati s ostalim nerazvrstanim kućanskim otpadom. Sustav NE pokušavajte rastaviti sami: rastavljanje sustava, postupanje s rashladnim sredstvom, uljem i svim ostalim dijelovima MORATE prepustiti ovlaštenom instalateru koji će to obaviti u skladu s važećim zakonima.

Uređaji se u specijaliziranom pogonu MORAJU obraditi za ponovnu upotrebu, recikliranje i uklanjanje. Osiguravanjem pravilnog odlaganja ovog proizvoda pomažete u sprečavanju mogućih negativnih posljedica za okoliš i ljudsko zdravlje. Više informacija zatražite od svog instalatera ili nadležnih lokalnih tijela.

- Baterije su označene sljedećim simbolom:



To znači da se baterije NE SMIJU miješati s ostalim nerazvrstanim kućanskim otpadom. Ako je ispod simbola otisnut kemijski simbol, taj kemijski simbol znači da baterija sadrži teške metale iznad određene koncentracije.

Moguće oznake kemikalija su: Pb: olovo (>0,004%).

Iskorištene baterije se u specijaliziranom pogonu MORAJU obraditi za ponovnu upotrebu. Osiguravanjem pravilnog odlaganja iskorištenih baterija pomažete u sprečavanju mogućih negativnih posljedica za okoliš i ljudsko zdravlje.

## 2.2 Upute za siguran rad



A2L

### UPOZORENJE: BLAGO ZAPALJIVI MATERIJAL

Rashladno sredstvo u sustavu je blago zapaljivo.



### OPREZ

Unutarnja jedinica sadrži radio opremu, minimalni razmak razdvajanja između odašiljačkog dijela opreme i korisnika je 10 cm.



### OPREZ

NEMOJTE stavljajte prst, šipke ili druge predmete u ulazne ili izlazne ispuhe. Budući da se ventilator vrti velikom brzinom, uzrokovat će povredu.



**UPOZORENJE**

- NEMOJTE pokušavati sami rastaviti, popraviti, premjestiti, preinačiti ili ponovo postaviti klima uređaj, jer nepravilno rastavljanje ili postavljanje može prouzročiti udar struje ili požar. Obratite se vašem trgovcu.
- Ako slučajno procuri rashladno sredstvo, pazite da nema otvorenog plamena. Rashladno sredstvo je posve sigurno, nije otrovno, blago je zapaljivo, ali proizvodi otrovni plin ako slučajno procuri u prostoriju gdje ima zapaljivog plina od grijača, plinskog kuhala itd. Neka uvijek stručno osoblje servisa provjeri je li mjesto procurivanja popravljeno, prije ponovnog puštanja u rad.

**OPREZ**

UVIJEK koristite bežični daljinski upravljač ili drugo korisničko sučelje (ako je primjenjivo) za podešavanje kuta lamela i krilaca. Ako lamele i krilca pomičete na silu rukom dok se njišu, mehanizam će se pokvariti.

**OPREZ**

NIKADA ne izlažite malu djecu, biljke ili životinje izravnom strujanju zraka.

**UPOZORENJE**

U blizini klima uređaja NEMOJTE odlagati spremnik sa zapaljivim raspršivačem i NEMOJTE koristiti raspršivače pored jedinice. To može prouzročiti požar.

**OPREZ**

NEMOJTE uključivati sustav ako koristite insekticid za sobu na bazi dima. Kemikalije se mogu nakupiti u jedinici i ugroziti zdravlje onih koji su preosjetljivi na takve kemikalije.



### UPOZORENJE

- Rashladno sredstvo u jedinici je blago zapaljivo, ali normalno NE curi iz sustava. Ako rashladno sredstvo procuruje u prostoriju, u dodiru s plamenikom, grijačem ili štednjakom može dovesti do požara ili stvaranja štetnog plina.
- ISKLJUČITE sve uređaje za grijanje plamenom, prozračite prostoriju i obratite se trgovcu kod kojeg ste kupili uređaj.
- NEMOJTE upotrebljavati uređaj dok serviser ne potvrdi da je popravljen dio iz kojeg je curilo rashladno sredstvo.



### UPOZORENJE

- NEMOJTE bušiti ili paliti dijelove kruga rashladnog sredstva.
- NEMOJTE koristiti nikakva sredstva za ubrzavanje odleđivanja ili čišćenje, osim onih koje je preporučio proizvođač.
- Imajte na umu da rashladno sredstvo u sustavu nema mirisa.



### UPOZORENJE

Uređaj treba biti pohranjen tako da se spriječi mehaničko oštećenje i u dobro provjetravanoj prostoriji u kojoj nema stalno uključenih izvora paljenja (npr. otvoreni plamen, uključeni plinski uređaj ili uključeni električni grijač). Veličina sobe mora biti onakva kakva je navedena u poglavlju 'Opće sigurnosne mjere'.



### OPASNOST: OPASNOST OD STRUJNOG UDARA

Da biste očistili klima uređaj ili filter za zrak, svakako zaustavite rad i PREKINITE svako električno napajanje. U protivnom, može doći do udara struje što će uzrokovati povredu.



### OPREZ

Nakon duže upotrebe, provjerite ima li oštećenja na postolju ili spojnicama uređaja. Ako je oštećeno, uređaj može pasti i uzrokovati povredu.



### UPOZORENJE

Morate biti oprezni s ljestvama kada radite na visini.

**UPOZORENJE**

Nepravilni deterdženti ili postupak čišćenja mogu uzrokovati oštećenje plastičnih dijelova ili curenje vode. Sredstvo za pranje poprskano po električnim dijelovima, kao što su motori, može uzrokovati kvar, dim ili paljenje.

**OPASNOST: OPASNOST OD STRUJNOG UDARA**

Prije čišćenja zaustavite rad, ISKLJUČITE uređaj pomoću prekidača, ili izvucite kabel za napajanje. U protivnom, može doći do udara struje što će uzrokovati povredu.

**UPOZORENJE**

**Kod neuobičajene pojave (kao miris paljevine itd.), zaustavite rad i ISKLJUČITE električno napajanje.**

Nastavak rada u takvim uvjetima može uzrokovati kvar, udare struje ili požar. Obratite se vašem trgovcu.

## 3 O sustavu



A2L

### UPOZORENJE: BLAGO ZAPALJIVI MATERIJAL

Rashladno sredstvo u sustavu je blago zapaljivo.



### OPREZ

Unutarnja jedinica sadrži radio opremu, minimalni razmak razdvajanja između odašiljačkog dijela opreme i korisnika je 10 cm.



### NAPOMENA

NEMOJTE koristiti sustav klima uređaja za druge namjene. Kako biste izbjegli smanjenje kvalitete, jedinicu NEMOJTE upotrebljavati za rashlađivanje preciznih instrumenata, hrane, biljaka, životinja ili umjetnina.

### 3.1 Unutarnja jedinica



### OPREZ

NEMOJTE stavljajte prst, šipke ili druge predmete u ulazne ili izlazne ispuhe. Budući da se ventilator vrti velikom brzinom, uzrokovat će povredu.



### INFORMACIJA

Razina tlaka zvuka je niža od 70 dBA.



### UPOZORENJE

- NEMOJTE pokušavati sami rastaviti, popraviti, premjestiti, preinačiti ili ponovo postaviti klima uređaj, jer nepravilno rastavljanje ili postavljanje može prouzročiti udar struje ili požar. Obratite se vašem trgovcu.
- Ako slučajno procuri rashladno sredstvo, pazite da nema otvorenog plamena. Rashladno sredstvo je posve sigurno, nije otrovno, blago je zapaljivo, ali proizvodi otrovni plin ako slučajno procuri u prostoriju gdje ima zapaljivog plina od grijača, plinskog kuhala itd. Neka uvijek stručno osoblje servisa provjeri je li mjesto procurivanja popravljeno, prije ponovnog puštanja u rad.

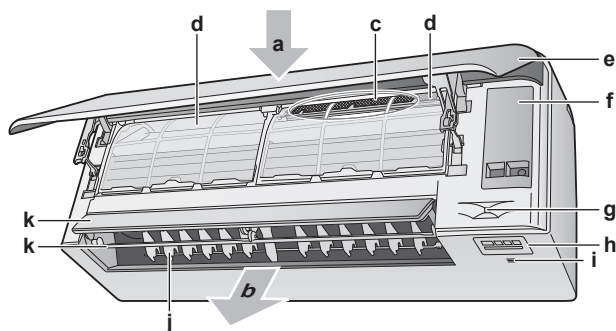

- a Ulaz zraka
- b Izlaz zraka
- c Filter od titanovog apatita za uklanjanje mirisa i srebrni čestični filter (Ag-ion filter)
- d Filter za zrak
- e Prednja ploča
- f Servisni poklopac
- g Osjetnik pametno oko (Intelligent eye)
- h Prikaz
- i Osjetnik sobne temperature i vlage

- j Lamelle (uspravna krilca)
- k Usmjernici (vodoravna krilca)

**Napomena:** Položaj filtra od titanovog apatita za uklanjanje mirisa i srebrnog čestičnog filtra je međusobno zamjenljiv.

### 3.1.1 Zaslون unutarnje jedinice

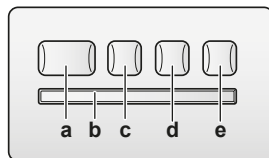

- a ON/OFF tipka
- b Prijemnik signala
- c Svjetlo vremenskog programatora (narančasto)
- d Svjetlo 'Intelligent eye' (zeleno)
- e Tipka bežičnog prilagodnika ON/OFF

#### ON/OFF tipka (uključeno / isključeno)

Ako nedostaje bežični daljinski upravljač (korisničko sučelje), možete koristiti tipku "ON/OFF" unutarnje jedinice za pokretanje/zaustavljanje rada. Kada se rad pokrene tom tipkom, koriste se sljedeće postavke:

- Način rada = Automatski
- Postavka temperature = 25°C
- Brzina strujanja zraka = Automatski

## 3.2 O korisničkom sučelju

### Bežični daljinski upravljač



#### INFORMACIJA

Unutarnja jedinica se isporučuje s bežičnim daljinskim upravljačem kao korisničkim sučeljem. Ovaj priručnik opisuje samo rad s ovim korisničkim sučeljem. Ako je povezano drugo korisničko sučelje, pogledajte priručnik za uporabu tog korisničkog sučelja.

- **Izravno sunčevo svjetlo.** NEMOJTE izlagati bežični daljinski upravljač izravnom sunčevom svjetlu.
- **Prašina.** Prašina na odašiljaču signala ili prijemniku smanjit će osjetljivost. Obrišite prašinu mekom tkaninom.
- **Fluorescentna rasvjeta.** Signalna komunikacija može biti onemogućena ako u prostoriji postoji fluorescentna svjetiljka. U tom se slučaju obratite vašem instalateru.
- **Ostali uređaji.** Ako signali bežičnog daljinskog upravljača pokreću neke druge uređaje, premjestite te uređaje ili se obratite svom instalateru.
- **Zavjese.** Pazite da zavjese ili drugi predmeti NE blokiraju signal između jedinice i bežičnog daljinskog upravljača.



#### NAPOMENA

- NEMOJTE ispustiti bežični daljinski upravljač.
- NEMOJTE dopustiti da se bežični daljinski upravljač smoči.

### 3.2.1 Komponente: Bežični daljinski upravljač

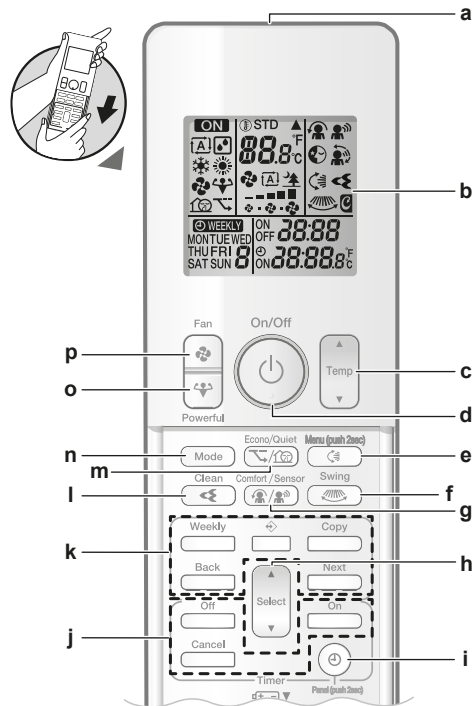

- a Odašiljač signala
- b LCD zaslon
- c Tipka za podešavanje temperature
- d ON/OFF tipka (uključeno/isključeno)
- e Tipka vertikalnog njihanja i izbornik (drži 2 sekunde)
- f Tipka horizontalnog njihanja
- g Tipka za način rada 'Comfort airflow' i 'Intelligent eye'
- h Izborna tipka
- i Tipka sata i otvaranja upravljačke ploče (drži 2 sekunde)
- j Tipke OFF/ON rada vremenskog programatora
- k Tipke programatora tjednog način rada
- l Tipka načina rada Flash Streamer (pročišćavanje zraka)
- m Tipka za štedljiv i tihi rad vanjske jedinice
- n Tipka načina rada - MODE
- o Tipka snažnog rada - POWERFUL
- p Tipka ventilatora - FAN









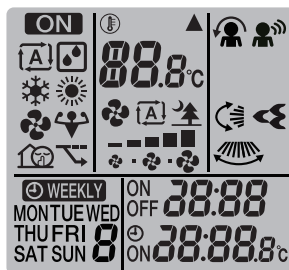















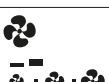
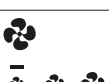

#### INFORMACIJA

Koristite  (držite 2 sekunde) da otvorite prednju ploču kada želite čistiti filtre za zrak. Pogledajte "7.4 Kako otvoriti prednju ploču" [▶ 46].

### 3.2.2 Status: LCD zaslon bežičnog daljinskog upravljača



Ikona	Opis
	Aktivan je rad
	Način rada = Automatski

Ikona	Opis
	Način rada = Sušenje
	Način rada = Grijanje
	Način rada = Hlađenje
	Način rada = Samo ventilator
	Aktivan je snažan rad POWERFUL
	Aktivan štedljivi rad ECONO
	Aktivan je tihi način rada vanjske jedinice
	Unutarnja jedinica prima signal od bežičnog daljinskog upravljača
	Postavka trenutne temperature
	Brzina strujanja zraka = Automatski
	Brzina strujanja zraka = Tihi rad unutarnje jedinice
	Brzina strujanja zraka = Jako
	Brzina strujanja zraka = Srednje jako
	Brzina strujanja zraka = Srednje
	Brzina strujanja zraka = Srednje slabo
	Brzina strujanja zraka = Slabo
	Aktivan udoban rad COMFORT
	Aktivan je način 'Intelligent eye'
	Aktivno je automatsko vertikalno njihanje
	Aktivno je automatsko horizontalno njihanje
	Flash Streamer (pročišćavanje zraka) je aktivno
	Aktivan je ON TIMER
	Aktivan je OFF TIMER
	Aktivan je tjedni programator
	Dan u tjednu
	Trenutno vrijeme

## 3.2.3 Rukovanje bežičnim daljinskim upravljačem

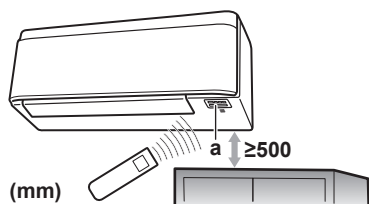

a Prijemnik infracrvenog signala

**Napomena:** Sa sigurnošću utvrdite da unutar 500 mm ispod prijamnika infracrvenog signala nema zapreka. One mogu utjecati na učinkovitost prijema bežičnog daljinskog upravljača.

- 1 Usmjerite predajnik signala prema prijemniku infracrvenog signala na unutarnjoj jedinici (maksimalna udaljenost za komunikaciju je 7 m).

**Rezultat:** Kada unutarnja jedinica primi signal od bežičnog daljinskog upravljača, čuje se zvučni signal:

Zvuk	Opis
"biip"- "biip"	Počinje rad jedinice.
"biip"	Promjene postavki.
Dugi "biip"	Rad jedinice se zaustavlja.



## 4 Prije puštanja u rad

### 4.1 Pregledni prikaz: Prije puštanja u rad

Ovo poglavlje opisuje što trebate učiniti prije puštanja jedinice u rad.

#### Uobičajeni tijek rada

Postupak prije puštanja u pogon obično se sastoji od sljedećih faza:

- Pričvršćivanje korisničkog sučelja na zid.
- Umetanje baterija u korisničko sučelje.
- Podešavanje svjetline zaslona korisničkog sučelja.
- Podešavanje sata.
- Podešavanje položaja unutarnje jedinice.
- Uključivanje električnog napajanja.

### 4.2 Postavljanje držača bežičnog daljinskog upravljača



- a Bežični daljinski upravljač
- b Vijci (nisu u isporuci)
- c Držač bežičnog daljinskog upravljača

- 1 Odaberite mjesto gdje će signali dosegnuti jedinicu.
- 2 Pričvrstite nosač vijcima na zid ili slično mjesto.
- 3 Objesite bežični daljinski upravljač na držač.

### 4.3 Za umetanje baterija

Baterije će trajati približno 1 godinu.

- 1 Uklonite prednji poklopac.
- 2 Umetnite obje baterije odjednom.
- 3 Vratite na mjesto prednji poklopac.

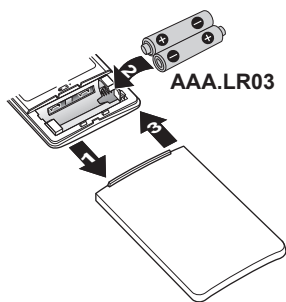

#### INFORMACIJA

- Treptanje LCD zaslona ukazuje na nisku energiju baterije.
- UVIJEK zamijenite obje baterije odjednom.

## 4.4 Podešavanje sata

Ako interni sat unutrašnje jedinice NIJE podešen na ispravno vrijeme, tada funkcije 'ON timer', 'OFF timer' i 'weekly timer' NEĆE raditi točno. Sat se mora ponovo podesiti:

- Nakon što je prekidač kruga isključio jedinicu.
- Nakon nestanka struje.
- Nakon zamjene baterija u bežičnom daljinskom upravljaču.

### 4.4.1 Podešavanje sata

**Napomena:** Ako sat NIJE podešen, trepću, MON, ☉, i 0:00.

- 1 Pritisnite ☉.

**Rezultat:** MON i ☉ trepću

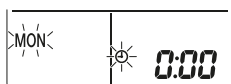

- 2 Pritisnite ili za odabir tekućeg dana u tjednu.

Zaslon	Dan u tjednu
MON	Ponedjeljak
TUE	Utorak
WED	Srijeda
THU	Četvrtak
FRI	Petak
SAT	Subota
SUN	Nedjelja

- 3 Pritisnite ☉.

**Rezultat:** ☉ trepće.

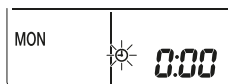

- 4 Pritisnite ili za postavljanje točnog vremena.

**Napomena:** Ako držite pritisnutu tipku  ili  vrijeme na zaslonu se brzo povećava ili smanjuje.

5 Pritisnite .

**Rezultat:** Podešavanje je gotovo. . . trepće.

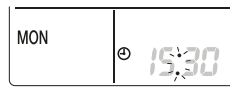

## 4.5 Svjetlina zaslona unutrašnje jedinice

Podesite svjetlinu predočnika unutarnje jedinice po želji, ili isključite predočnik.

### 4.5.1 Za podešavanje svjetline predočnika unutarnje jedinice

1 Držite pritisnuto  najmanje 2 sekundi.

**Rezultat:** Na zaslonu se pojavljuje izbornik **H**. . . trepće.

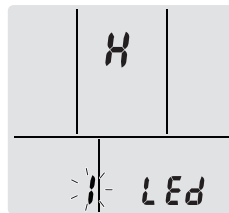

2 Pritisnite .

3 Pritisnite  ili  da promijenite postavke na sljedeći način:



...trepće	Svjetlina je...
<b>H</b>	Jako
<b>L</b>	Slabo
<b>of</b>	Ugašena

4 Za potvrdu odabrane postavke pritisnite .

**Rezultat:** Postavka svjetline je promijenjena.

**Napomena:** Prikaz će se automatski vratiti na podrazumijevani zaslon nakon 60 sekundi. Za brži povratak na na podrazumijevani zaslon dva puta pritisnite .

## 4.6 Za uključivanje električnog napajanja

1 Uključite prekidač strujnog kruga.

**Rezultat:** Krilce na nutarnjoj jedinici će se otvoriti i zatvoriti da zauzmu početni položaj.

## 4.7 Za promjenu postavke položaja unutarnje jedinice

Podesite položaj unutarnje jedinice da se izbjegne strujanje zraka izravno prema zidu.

- 1 Držite pritisnuto  najmanje 2 sekundi.

**Rezultat:** Na zaslonu se pojavljuje izbornik **1**.

- 2 Pritisnite  ili  da promijenite izbornik na **3**.

**Rezultat:** Na zaslonu se pojavljuje izbornik **3. 3** trepće.

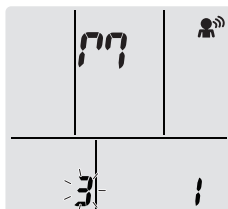

- 3 Pritisnite tipku  za odabir izbornika.

**Rezultat:** **1** trepće.

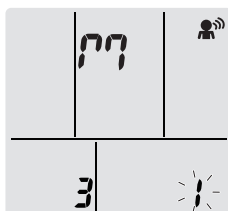

- 4 Pritisnite  ili  da promijenite postavke na sljedeći način:

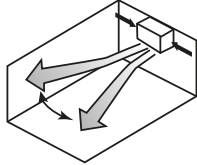
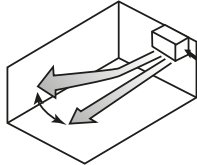
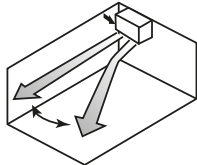

Ako je jedinica...	Simbol	Trepće	Rezultat
Na sredini zida (tvornička postavka)	00	1	
≤500 mm od zida na desno	19	2	
≤500 mm od zida na lijevo	07	3	

**Rezultat:** Raspon strujanja zraka će biti podešen da se izbjegne izravan kontakt sa zidom.

## 5 Rad



### INFORMACIJA

Unutarnja jedinica se isporučuje s bežičnim daljinskim upravljačem kao korisničkim sučeljem. Ovaj priručnik opisuje samo rad s ovim korisničkim sučeljem. Ako je povezano drugo korisničko sučelje, pogledajte priručnik za uporabu tog korisničkog sučelja.

### 5.1 Raspon rada

Za siguran i djelotvoran rad, sustav upotrebljavajte u slijedećem rasponu temperature i vlažnosti.

	Hlađenje i sušenje <sup>(a)(b)</sup>	Grijanje <sup>(a)</sup>
Vanjska temperatura	-10~46°C DB	-15~24°C DB
Unutarnja temperatura	18~32°C DB	10~30°C DB
Unutarnja vlaga	≤80% <sup>(a)</sup>	—









<sup>(a)</sup> Sigurnosni uređaj može zaustaviti rad sustava ako jedinica radi izvan svog radnog opsega.

<sup>(b)</sup> Može se pojaviti kondenzat i kapanje vode ako jedinica radi izvan svog radnog opsega.

### 5.2 Kada koristiti pojedinu funkciju

Za određivanje koju funkciju koristiti možete se poslužiti sljedećom tablicom:

Funkcija	Zadaci
<b>Osnovne funkcije</b>	
Načini rada i temperatura	Za pokretanje/zaustavljanje sustava i podešavanje temperature: <ul style="list-style-type: none"> <li>U načinu rada 'Grijanje' i 'Hlađenje', zagrijavajte ili hladite prostor.</li> <li>U načinu rada 'Samo ventilator', zrak puše u prostoriju bez grijanja ili hlađenja.</li> <li>U načinu rada 'Sušenje', smanjuje se vlažnost u prostoriji.</li> <li>U načinu 'Automatic', primjerena temperatura i način rada biraju se automatski.</li> </ul>
+  Smjer strujanja zraka	Za podešavanje smjera strujanja zraka (njihanje krilca ili fiksni položaj).
Brzina strujanja zraka	Za podešavanje količine zraka puhanog u prostoriju. Za tiši rad.
<b>Napredne funkcije</b>	
Flash Streamer	Za uklanjanje alergena kao što je plijesan, pelud, pomoćne supstance... Za smanjenje neugodnih mirisa.





Funkcija	Zadaci
 ECONO - Štedljiv način rada	Za korištenje sustava kada koristite još neke uređaje koji troše energiju. Za štednju energije.
 Tihi rad vanjske jedinice	Za snižavanje razine šuma vanjske jedinice. Primjer: Noću.
 COMFORT - Udoban način rada	Za automatsko podešavanje smjera strujanja zraka da bi se prostorija efikasnije ohladila ili ugrijala.
 Intelligent eye (Pametno oko)	Da se spriječi dolazak zraka u izravni dodir s ljudima. Da se štedi energija kada nikoga nema u prostoriji.
 POWERFUL - Snažno	Za brzo hlađenje ili grijanje prostorije.
 ON timer +  OFF timer	Za automatsko uključivanje ili isključivanje sustava.
 Tjedni programator	Za automatsko tjedno uključivanje ili isključivanje sustava.
Dodatne značajke	
Bežično povezivanje s lokalnom mrežom - LAN	Za rukovanje jedinicom putem pametnih uređaja.

### 5.3 Način rada i zadana temperatura

**Kada.** Podesite način rada sustava i zadajte temperaturu kada želite:

- Grijanje ili hlađenje prostorije
- Puhanje zraka u prostoriju bez grijanja ili hlađenja
- Smanjivanje vlažnosti u prostoriji

**Što.** Sustav radi različito ovisno o korisnikovom izboru.

Postavka	Opis
 Automatski	Sustav hladi ili grije prostoriju do zadane vrijednosti temperature. Ako je potrebno automatski se prebacuje između hlađenja i grijanja.
 Sušenje	Sustav smanjuje vlažnost u prostoriji.
 Grijanje	Sustav grije prostoriju do zadane vrijednosti temperature.
 Hlađenje	Sustav hladi prostoriju do zadane vrijednosti temperature.
 Ventilator	Sustav samo upravlja protokom zraka (brzinom i smjerom strujanja zraka). Sustav NE upravlja temperaturom.

**Dodatne informacije:**

- **Vanjska temperatura.** Učinak hlađenja ili grijanja se smanjuje kada je vanjska temperatura previsoka ili preniska.
- **Način rada odleđivanja.** Tijekom grijanja, na vanjskoj jedinici se može pojaviti inje i smanjiti sposobnost grijanja. U tom se slučaju sustav se automatski prebacuje u način rada za odmrzavanje da otopi inje. Tijekom odmrzavanja NEMA strujanja toplog zraka iz unutrašnje jedinice.
- **Osjetnik vlažnosti.** Kontrolirajte vlagu smanjivanjem vlažnosti tijekom postupka hlađenja.

### 5.3.1 Za pokretanje/zaustavljanje načina rada i podešavanje temperature



**ON**: Jedinica radi.

: Način rada = Automatski

: Način rada = Sušenje

: Način rada = Hlađenje

: Način rada = Grijanje

: Način rada = Samo ventilator

**88.8**°C: Prikazuje zadanu temperaturu.

- 1 Pritisnite jedanput ili više puta da izaberete način rada.

**Rezultat:** Način rada će biti zadan kroz sljedeći redoslijed:



- 2 Pritisnite za **pokretanje** rada.

**Rezultat:** **ON** i izabrano način rada se prikazuje na zaslonu LCD.

- 3 Pritisnite ili jedan ili više puta da snizite ili povicite **temperaturu**.

Hlađenje	Grijanje	Automatski način rada	Sušenje ili Samo ventilator
18~32°C	10~30°C	18~30°C	—

**Napomena:** Kada koristite način rada 'Sušenje' ili 'Samo ventilator', nije moguće podešavanje temperature.

- 4 Pritisnite za **zaustavljanje** rada.

**Rezultat:** **ON** nestaje sa zaslona. Žaruljica indikatora rada 'OPERATION' se gasi.

## 5.4 Brzina strujanja zraka

- 1 Pritisnite da biste izabrali:

	5 razina brzina strujanja zraka, od "≡" do "█"
	Automatski rad podešavanja protoka zraka
	Tihi rad unutrašnje jedinice. Kada je protok zraka podešen na "🌳", šum iz jedinice postaje tiši.

**INFORMACIJA**

- Ako jedinica dosegne zadanu temperaturu u načinu hlađenja ili grijanja, ventilator će prestati raditi.
- Kada koristite način rada 'Sušenje', NIJE MOGUĆE podešavanje brzine strujanja zraka.

## 5.4.1 Za podešavanje brzine strujanja zraka

- 1 Pritisnite da promijenite postavke protoka zraka kako slijedi:



## 5.5 Smjer strujanja zraka

**Kada.** Podesite smjer strujanja zraka po želji.

**Što.** Sustav usmjerava strujanje zraka različito ovisno o izboru korisnika (njihanje lamela ili fiksni položaj). On to čini pomicanjem vodoravnih lamela ili okomitih krilca.

Postavka	Smjer strujanja zraka
Vertikalno automatsko njihanje	Pomiče gore i dolje.
Horizontalno automatsko njihanje	Pomiče s jedne na drugu stranu.
3-D smjer strujanja zraka	Pomiče naizmjenice gore dolje i s jedne na drugu stranu
[—]	Ostaje u fiksnom položaju.

**OPREZ**

UVIJEK koristite bežični daljinski upravljač ili drugo korisničko sučelje (ako je primjenjivo) za podešavanje kuta lamela i krilaca. Ako lamele i krilca pomičete na silu rukom dok se njišu, mehanizam će se pokvariti.

Raspon pomicanja krilca se mijenja u skladu s načinom rada. Krilce će stati u gornjem položaju kada se brzina strujanja promijeni na 'slabo' tijekom postavke njihanja gore i dolje.

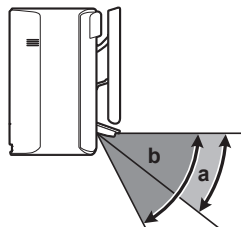



- a Raspon pomicanja krilca u postupku hlađenja ili sušenja  
b Raspon pomicanja krilca u načinu grijanja i 'Samo ventilator'



### 5.5.1 Za podešavanje vertikalnog smjera strujanja zraka

- 1 Pritisnite .

**Rezultat:** Na zaslonu se pojavljuje . Usmjernici (vodoravna krilca) će se početi njihati.

- 2 Za korištenje fiksnog položaja, pritisnite  kada lamele dođu u željeni položaj.

**Rezultat:**  nestaje sa zaslona. Krilca se prestaju kretati.

### 5.5.2 Za podešavanje horizontalnog smjera strujanja zraka

- 1 Pritisnite .

**Rezultat:** Na zaslonu se pojavljuje . Usmjernici (okomita krilca) će se početi njihati.

- 2 Za korištenje fiksnog položaja, pritisnite  kada krilca dođu u željeni položaj.

**Rezultat:**  nestaje sa zaslona. Lamele se prestaju kretati.







#### INFORMACIJA

Ako je jedinica postavljena u kutu prostorije, lamele treba usmjeriti tako da ne gledaju prema zidu. Učinkovitost će se smanjiti ako zid priječi strujanje zraka.

### 5.5.3 Za 3D smjer strujanja zraka

- 1 Pritisnite  i .

**Rezultat:**  i  će se pojaviti na zaslonu. Lamele (vodoravna krilca) i usmjernici (okomita krilca) će se početi njihati.

- 2 Za korištenje fiksnog položaja, pritisnite  i  kada krilca dođu u željeni položaj.

**Rezultat:**  i  nestaju sa zaslona. Krilca ili lamele se prestaju kretati.

## 5.6 'Comfort airflow' i 'Intelligent eye' način rada

Načine rada 'Comfort' i 'Intelligent eye' možete koristiti zasebno ili ih možete kombinirati.

### 5.6.1 Način rada 'Comfort Airflow' (Udobno strujanje)

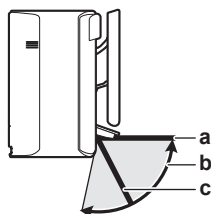

Jedinca će automatski promijeniti smjer strujanja zraka da bi se prostorija efikasnije ohladila ili ugrijala. Izravno strujanje zraka iz jedinice će biti manje zamjetno.



- a Položaj krilca u postupku hlađenja i sušenja
- b Raspon pomicanja krilca tijekom grijanja (uključeno vertikalno strujanje zraka)
- c Položaj krilca tijekom grijanja (isključeno vertikalno strujanje zraka)

### U postupku hlađenja i sušenja

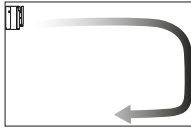
Smjer strujanja zraka će se prilagoditi tako da rasprostire zrak po stropu.

Comfort airflow ON - Uključeno udobno strujanje	Comfort airflow OFF - Isključeno udobno strujanje
	

### U grijanju

Smjer strujanja zraka će se prilagoditi tako da rasprostire zrak po podu. Jedinica utvrđuje temperaturu prostorije i poda i automatski bira 1 od 3 smjera strujanja zraka.

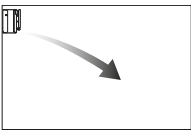
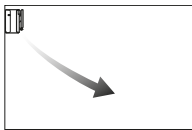
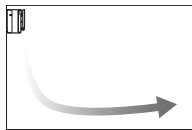
Zagrijavanje	Smjer prema dolje	Okomiti smjer strujanja zraka
		



#### INFORMACIJA

Ako želite isključiti funkciju vertikalnog strujanja zraka (npr. u slučaju da se ispod jedinice nalazi namještaj ili neki drugi predmet) pogledajte odjeljak "[Za uključivanje/isključivanje vertikalnog strujanja zraka](#)" [▶ 26]. Ako je funkcija vertikalnog smjera strujanja isključena tok zraka će biti podešen u smjeru prema dolje.



#### INFORMACIJA

Načini rada 'Powerful' i 'Comfort airflow' NE MOGU se upotrebljavati istodobno. Prednost ima posljednja odabrana funkcija. Ako se odabere vertikalno automatsko njihanje, način rada 'Comfort airflow' će biti ukinut.

### Za uključivanje/isključivanje vertikalnog strujanja zraka

- 1 Držite pritisnuto  najmanje 2 sekundi.

**Rezultat:** Na zaslonu se pojavljuje izbornik 1.

- 2 Pritisnite  ili  za promjenu zaslona izbornika.

**Rezultat:** Na zaslonu se pojavljuje izbornik 2.

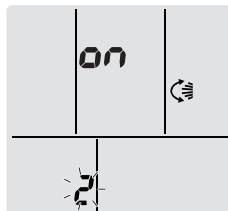

- 3 Pritisnite tipku  za promjenu postavke.
- 4 Pritisnite  ili  za promjenu postavke.

...treptće	Funkcija vertikalnog strujanja zraka je...
ON	uključena
OFF	isključena

- 5 Za potvrdu odabrane postavke pritisnite .

**Napomena:** Prikaz će se automatski vratiti na podrazumijevani zaslon nakon 60 sekundi. Za brži povratak na na podrazumijevani zaslon dva puta pritisnite .

### 5.6.2 Način rada 'Intelligent eye'

Sustav automatski prilagođava smjer strujanja i temperaturu zraka ovisno o ustanovljenom kretanju ljudi da se izbjegne izravan kontakt. Ako se u roku od 20 minuta ne otkrije kretanje, sustav prelazi na rad za štednju energije:

Operacija	Rad uz štednju energije
Grijanje	Temperatura snižena za 2°C.
Hlađenje i sušenje	Ako je temperatura u prostoriji: <ul style="list-style-type: none"> <li>▪ &lt;30°C temperatura se povisi za 2°C</li> <li>▪ ≥30°C temperatura se povisi za 1°C</li> </ul>
Samo ventilator	Smanjuje brzinu strujanja zraka.

#### O osjetniku pametno oko (Intelligent eye)



##### NAPOMENA

- NEMOJTE udariti ili grubo gurati 'Intelligent eye' osjetnik. To može dovesti do neispravnosti.
- NEMOJTE u blizinu osjetnika 'Intelligent eye' stavljati velike predmete.



##### INFORMACIJA

Snažni ili Noćni način rada (OFF timer) NE MOŽE se koristiti istodobno s načinom rada 'Intelligent eye'. Prednost ima posljednja odabrana funkcija.

- **Domet detekcije.** Do 9 m.
- **Osjetljivost detekcije.** Mijenja se ovisno o smještaju, broju osoba u prostoriji, rasponu temperature, itd.
- **Greške detekcije.** Osjetnik može pogrešno detektirati kućne ljubimce, sunčevo svjetlo, lelujanje zavjesa, itd.

### 5.6.3 Za pokretanje/zaustavljanje načina rada 'Comfort' i 'Intelligent eye'

- 1 Pritisnite  jedanput ili više puta.

**Rezultat:** Postavke će se mijenjati na slijedeći način:



Predočnik	Rad
	Comfort Airflow
	Intelligent eye (Pametno oko)
	'Comfort airflow' i 'Intelligent eye'
—	Oboje isključeno

**Napomena:** Ako su osobe blizu ispred unutarnje jedinice, ili ima previše ljudi, koristite istodobno kombinaciju oba načina rada.

- 2 Da zaustavite rad držite pritisnuto  dok oba simbola ne nestanu sa LCD zaslona.

## 5.7 Pojačani POWERFUL način rada

Ova funkcija brzo maksimalno pojačava učinak hlađenja/grijanja u bilo kojem načinu rada. Možete dobiti maksimalni kapacitet.



### INFORMACIJA

'Powerful' način rada se NE MOŽE koristiti zajedno s načinima rada 'Econo', 'Comfort Airflow' i Tihim radom vanjske jedinice. Prednost ima posljednja odabrana funkcija.

Pojačani način rada NEĆE povećati kapacitet jedinice ako ona već radi maksimalnim kapacitetom.

### 5.7.1 Pokretanje/zaustavljanje POWERFUL rada



- 1 Pritisnite  za pokretanje.

**Rezultat:** Na zaslonu se prikazuje . Pojačani način rada traje 20 minuta; nakon toga, rad se vraća u prethodno zadani način.

Način rada	Brzina strujanja zraka
Hlađenje/Grijanje/Automatski	<ul style="list-style-type: none"> <li>▪ Za maksimalni učinak hlađenja/grijanja, kapacitet vanjske jedinice se povećava.</li> <li>▪ Brzina strujanja zraka je fiksno postavljena na maksimum i NE MOŽE se mijenjati.</li> <li>▪ Temperatura se može zadati samo u automatskom načinu rada.</li> </ul>
Sušenje	<ul style="list-style-type: none"> <li>▪ Postavka temperature je spuštena za 2,5°C.</li> <li>▪ Postavka brzine strujanja je malo povećana.</li> </ul>
Samo ventilator	Brzina strujanja zraka je fiksno postavljena na maksimum.

- 2 Pritisnite  za zaustavljanje.

**Rezultat:**  nestaje sa zaslona.

**Napomena:** 'Powerful' način rada može se odabrati samo kada jedinica radi. Ako pritisnete  ili ako promijenite način rada, rad će se prekinuti;  nestaje sa zaslona.

## 5.8 Štedljiv i tihi rad vanjske jedinice

### 5.8.1 ECONO rad

To je funkcija koja omogućava učinkovit rad uz ograničavanje maksimalne vrijednosti potrošnje struje. Ta je funkcija korisna za slučaj kada treba paziti da se ne aktivira zaštitna strujna sklopka ako uređaj radi istodobno s drugim uređajima.



### INFORMACIJA

- Načini rada 'Powerful' i 'Econo' se NE MOGU upotrebljavati istodobno. Prednost ima posljednja odabrana funkcija.
- ECONO način rada smanjuje potrošnju struje vanjske jedinice tako što ograničava broj okretaja kompresora. Ako je potrošnje energije već niska, 'Econo' rad NEĆE sniziti potrošnju električne energije.

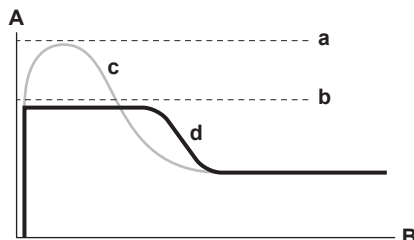

- A** Jakost struje i potrošnja energije  
**B** Vrijeme  
**a** Maksimalno uz normalan rad  
**b** Maksimalno tijekom ECONO rada  
**c** Normalan rad  
**d** ECONO rad

- Dijagram služi samo u svrhu ilustracije.
- Maksimalna jakost struje i potrošnja energije klima-uređaja u ECONO radu se mijenjaju ovisno o priključenoj vanjskoj jedinici.

## 5.8.2 Tihi rad vanjske jedinice

Koristite tihi rad vanjske jedinice kada želite sniziti razinu šuma vanjske jedinice.

**Primjer:** Noću.



### INFORMACIJA

- Načini rada 'Powerful' i 'Quiet' vanjske jedinice se NE MOGU upotrebljavati istodobno. Prednost ima posljednja odabrana funkcija.
- Ova funkcija je dostupna samo u načinima rada 'Automatic', 'Cool' i 'Heat'.
- Tihi rad vanjske jedinice ograničava broj okretaja kompresora. Ako je brzina vrtnje kompresora već niska, tihi rad vanjske jedinice rad NEĆE dodatno sniziti broj okretaja kompresora.

## 5.8.3 Da se zaustavi štedljiv i tihi rad vanjske jedinice



- 1 Pritisnite jedanput ili više puta.

**Rezultat:** Postavke će se mijenjati na slijedeći način.



Prikaz	Postupak
	Štedljivo
	Tihi rad vanjske jedinice
	Štedljiv i tihi rad vanjske jedinice
—	Oboje isključeno

- 2 Da zaustavite rad držite pritisnuto dok oba simbola ne nestanu sa LCD zaslona.

**Napomena:** Econo rad može se odabrati samo kada uređaj radi. Pritiskanje tipke  otkazuje postavke i  nestaje sa zaslona.

**Napomena:**  ostaje na LCD zaslonu čak i ako isključite jedinicu putem sklopke ON/OFF bežičnog daljinskog upravljača ili unutarnje jedinice.

## 5.9 Postupak Flash Streamer (pročišćavanje zraka)

Streamer proizvodi tok elektrona velikih brzina i velike moći oksidiranja koji smanjuju neugodne mirise. Zajedno s filtrom od titanovog apatita za uklanjanje mirisa i filtrima za zrak ova funkcija pročišćava zrak u prostoriji.



### INFORMACIJA

- Jako ubrzani elektroni se stvaraju i odlaze u jedinicu da se zajamči siguran rad.
- Električno pražnjenje Streamer-a može stvarati zvuk zujanja.
- Ako strujanje zraka postane slabo, pražnjenje Streamer-a može privremeno prestati da se spriječi mirisa.

### 5.9.1 Pokretanje/zaustavljanje rada Flash Streamer (pročišćavanje zraka)

**Preduvjet:** Sa sigurnošću utvrdite da jedinica radi ( se prikazuje na LCD zaslonu bežičnog daljinskog upravljača).

1 Pritisnite .

**Rezultat:**  će se prikazati na LCD zaslonu i zrak u prostoriji se pročišćava kada jedinica radi.

2 Za zaustavljanje rada, pritisnite .

**Rezultat:**  nestaje sa LCD zaslona i rad se zaustavlja.

## 5.10 Rad OFF/ON vremenskog programatora

Funkcije vremenskog programatora su korisne za automatsko uključivanje/isključivanje klima uređaja noću i ujutro. Također možete upotrebljavati i kombinacije tipki 'OFF Timer' i 'ON Timer'.

Postoje dvije vrste podešavanja za 'OFF/ON timer':

- 24 sata programirano isključivanje/uključivanje (podrazumijevano). Jedinica će se zaustaviti / započeti s radom u zadano vrijeme. **Primjer:** 'ON timer' je podešen na 13:30, jedinica će početi raditi u 13:30.
- **12 sati odbrojanje za 'OFF/ON timer'**. Jedinica će se zaustaviti / započeti s radom nakon zadanog broja sati. **Primjer:** 'ON timer' je podešen u 10:30 za 3 sata, jedinica će početi raditi u 13:30.

**Napomena:** Moguće je kombinirati obje vrste podešavanja tajmera.



### INFORMACIJA

Programirajte vrijeme ponovo u slučaju:

- Ako je zaštitna sklopka isključila jedinicu.
- Ako je došlo do nestanka struje.
- Nakon zamjene baterija u bežičnom daljinskom upravljaču.

**INFORMACIJA**

Prije korištenja bilo koje funkcije programatora sat MORA biti točno podešen. Pogledajte odlomak "4.4.1 Podešavanje sata" [▶ 18].

## 5.10.1 24 sata programirano isključivanje/uključivanje

**Pokretanje/zaustavljanje 'OFF timer' rada**

- 1 Pritisnite  za pokretanje.

**Rezultat:** Na LCD zaslonu se prikazuje **0:00** i trepće OFF. ☉ i dan u tjednu nestaju s LCD zaslona.



- 2 Pritisnite  ili  za promjenu postavke vremena.
- 3 Pritisnite ponovo .

**Rezultat:** OFF i podešeno vrijeme se prikazuju na LCD zaslonu.

**Rezultat:** Pali se žaruljica programatora vremena.

**INFORMACIJA**

Svaki put kada se pritisne tipka  ili , postavka vremena se poveća za 10 minuta. Ako se tipka drži pritisnuta, postavka vremena se brzo mijenja.

- 4 Za zaustavljanje rada, pritisnite .

**Rezultat:** **0:00** i OFF nestaju sa zaslona i svjetlo vremenskog programatora se gasi. ☉ i dan u tjednu se prikazuju na LCD zaslonu.

**INFORMACIJA**

Kada podesite VRIJEME ISKLJUČIVANJA/UKLJUČIVANJA, podešeno vrijeme pohranjeno je u memoriji. Kada se zamjene baterije u bežičnom daljinskom upravljaču, daljinski upravljač zadržava postavku vremena za 'ON/OFF timer', ali se vremenski programator poništava.

**Noćni način rada**

Kada je postavljen OFF timer način rada, klima uređaj automatski podešava temperaturu (0,5°C više u hlađenju i 2,0°C niže u grijanju), kako bi se spriječilo prejak hlađenje/grijanje i zajamčila udobna temperatura za spavanje.

**Pokretanje/zaustavljanje 'ON timer' rada**

- 1 Pritisnite  za pokretanje.

**Rezultat:** Na LCD zaslonu se prikazuje **6:00** i trepće ON. ☉ i dan u tjednu nestaju s LCD zaslona.

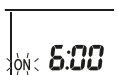

- 2 Pritisnite  ili  za promjenu postavke vremena.
- 3 Pritisnite ponovo .

**Rezultat:** ON i podešeno vrijeme se prikazuju na LCD zaslonu. Pali se žaruljica programatora vremena.

**INFORMACIJA**

Svaki put kada se pritisne tipka ili , postavka vremena se poveća za 10 minuta. Ako se tipka drži pritisnuta, postavka vremena se brzo mijenja.

- 4 Za zaustavljanje rada, pritisnite .

**Rezultat:** **6:00** i **ON** nestaju sa zaslona i svjetlo vremenskog programatora se gasi. ☉ i dan u tjednu se prikazuju na LCD zaslonu.

**Kombiniranje vremena uključivanja (ON timer) i isključivanja (OFF timer)**

- 1 O podešavanju vremenskog programatora pogledajte u poglavljima "Pokretanje/zaustavljanje 'OFF timer' rada" [▶ 31] i "Pokretanje/zaustavljanje 'ON timer' rada" [▶ 31].

**Rezultat:** Na zaslonu se prikazuje **OFF** i **ON**.

**Primjer:**

Prikaz	Trenutno vrijeme	Podesite kada...	Postupak
	6:00	jedinica radi.	Rad prestaje u 7:00 a počinje u 14:00.
		jedinica NE radi.	Rad počinje u 14:00.

**Napomena:** Ako je postavka vremenskog programatora aktivna, trenutno vrijeme se NE prikazuje na zaslonu.

## 5.10.2 12 sati odbrojanje do isključivanja/uključivanja

**Pokretanje/zaustavljanje odbrojanja 'OFF/ON timer' rada**

- 1 Pritisnite i držite ili oko 5 sekunda; kada ▲ počne treptati, otpustite tipku.

**Rezultat:**



Za 'OFF timer', pojavljuje se **3hr** na zaslonu i **OFF** trepće, ☉ i dan u tjednu nestaju s LCD zaslona.



Za 'ON timer', pojavljuje se **3hr** na LCD zaslonu i **ON** trepće. ☉ i dan u tjednu nestaju s LCD zaslona.

- 2 Pritisnite ili za promjenu postavke vremena. Vrijeme se može podesiti između 1~12 sati. Svakim pritiskom na tipku postavka vremena se povećava ili smanjuje za 1 sat.

- 3 Pritisnite ili za potvrdu postavke.

**Rezultat:** **OFF** i/ili **ON** i podešeno vrijeme se prikazuju na LCD zaslonu. Pali se žaruljica programatora vremena. Vrijeme prikazano na LCD zaslonu automatski će se odbrojati za 1 sat svakog proteklog sata.

**Primjer:** Ako je 'OFF timer' podešen na 3 sata, prikazano vrijeme mijenja se na sljedeći način: 3hr → 2hr → 1hr → prazno (ISKLJ.)

- 4 Da biste vratili postavku na 24 sata 'OFF/ON timer', ponovite korak 1 kada na početnom zaslonu **OFF** i/ili **ON** NE trepću.
- 5 Za otkazivanje postavke tajmera pritisnite .



## Za kombiniranje načina prikaza vremena

Različiti načini prikaza (24 satno i 12 satno odbrojanje za 'OFF/ON timer') mogu se istovremeno koristiti za 'OFF timer' i 'ON timer'.

- 1 Za podešavanje, pogledajte "Pokretanje/zaustavljanje 'OFF timer' rada" [▶ 31], "Pokretanje/zaustavljanje 'ON timer' rada" [▶ 31] i "Pokretanje/zaustavljanje odbrojanja postupka 'OFF/ON timer'" [▶ 32].

**Primjer:**

Prikaz	Trenutno vrijeme	Podesite kada...	Rad
	22:00	jedinica radi.	<ul style="list-style-type: none"> <li>▪ Staje u 1:00 (3 sata nakon sadašnjeg vremena)</li> <li>▪ Rad počinje u 6:00. (8 sati nakon sadašnjeg vremena)</li> </ul>

**Napomena:** Ako je postavka vremenskog programatora aktivna, trenutno vrijeme se NE prikazuje na zaslonu.

## 5.11 Tjedni način rada



### INFORMACIJA

Sljedeći postupak podešavanja odnosi se samo na bežični daljinski upravljač. Međutim, preporučamo da izvršite tjedno podešavanje programatora vremena pomoću aplikacije ONECTA. Za više informacija pogledajte "5.12 Bežično povezivanje s lokalnom mrežom - LAN" [▶ 37].

S ovim postupkom možete uštedjeti i do 4 postavke programatora vremena za svaki dan u tjednu.

**Primjer:** Kreirajte različite postavke od ponedjeljka do petka i različite postavke za vikende.

Dan u tjednu	Primjer postavki
<b>Ponedjeljak</b> <ul style="list-style-type: none"> <li>▪ Unesite do 4 postavke.</li> </ul>	
<b>Utorak~Petak</b> <ul style="list-style-type: none"> <li>▪ Koristite način kopiranja ako su postavke jednake kao i one za ponedjeljak.</li> </ul>	
<b>Subota</b> <ul style="list-style-type: none"> <li>▪ Nema podešavanja tajmera</li> </ul>	—
<b>Nedjelja</b> <ul style="list-style-type: none"> <li>▪ Unesite do 4 postavke.</li> </ul>	

- **Postavke ON-ON-ON-ON.** Omogućava način rada po rasporedu i zadanoj temperaturi.

- **Postavke OFF-OFF-OFF-OFF.** Za svaki dan može se postaviti samo vrijeme isključivanja.

**Napomena:** Pazite da je bežični daljinski upravljač usmjeren prema unutarnjoj jedinici i provjerite čuje li se prijemni zvučni signal dok podešavate tjedni način rada.



#### INFORMACIJA

Prije korištenja bilo koje funkcije programatora sat MORA biti točno podešen. Pogledajte odlomak "4.4.1 Podešavanje sata" [▶ 18].



#### INFORMACIJA

- Tjedni programator (Weekly timer) i programator uključivanja/isključivanja (ON/OFF timer) NE MOGU se koristiti istodobno. Rad OFF/ON vremenskog programatora ima prednost. Tjedni programator (Weekly timer) će prijeći u stanje čekanja, a **⌚ WEEKLY** će nestati sa zaslona. Kada je završeno podešavanje programatora uključivanja/isključivanja (OFF/ON timer), tjedni programator će postati aktivan.
- Pomoću tjednog programatora može se podesiti dan u tjednu, mod OFF/ON timer, vrijeme i temperatura (samo za mod ON timer). Ostale postavke se zasnivaju na prethodnim postavkama programatora uključivanja (ON timer).

### 5.11.1 Za podešavanje rada tjednog programatora

- 1 Pritisnite

**Rezultat:** Prikazuje se dan u tjednu i broj rezervacije tekućeg dana.



- 2 Pritisnite ili za odabir dana u tjednu i broja rezervacije.
- 3 Pritisnite .

**Rezultat:** Dan u tjednu je zadan. **⌚ WEEKLY** i **ON** trepću.



- 4 Pritisnite ili da izaberete način rada.

**Rezultat:** Postavke će se mijenjati na sljedeći način:





Prikaz	Funkcija
ON	ON timer (programirano uključivanje)
OFF	OFF timer (programirano isključivanje)
Prazno	Briše rezervaciju

- 5 Pritisnite .

**Rezultat:** Zadan je način rada programatora 'OFF/ON timer'. **⌚ WEEKLY** i vrijeme trepću.



**Napomena:** Pritisnite  za povratak na prethodni zaslon. Ako se izabere prazno nastavite do koraka 9.



6 Pritisnite  ili  za biranje vremena. Vrijeme se može podesiti između 0:00~23:50 u razdobljima od 10 minuta.

7 Pritisnite .

**Rezultat:** Vrijeme je podešeno i  i temperatura trepću.



**Napomena:** Pritisnite  za povratak na prethodni zaslon. Ako se izabere 'OFF timer' nastavite do koraka 9.

8 Pritisnite  ili  za odabir željene temperature.

**Napomena:** Zadana temperatura za tjedni programator se prikazuje samo kad se podešava način rada tjednog programatora.



#### INFORMACIJA

Temperatura se može podesiti između 10~32°C na bežičnom daljinskom upravljaču, međutim:

- u hlađenju i automatskom načinu rada, jedinica će raditi na minimalno 18°C čak i ako se podesi na 10~17°C;
- u postupku grijanja i automatskom načinu rada jedinica će raditi na maksimalno 30°C čak i ako se podesi na 31~32°C.

9 Pritisnite .

**Rezultat:** Temperatura i vrijeme su podešeni za programator 'ON timer'. Vrijeme je zadano za programator 'OFF timer'. Žaruljica programatora vremena svijetli narančasto.

**Rezultat:** Pojavit će se zaslon nove rezervacije.

10 Ponovite prethodni postupak da podesite drugu rezervaciju ili pritisnite  da završite podešavanje.

**Rezultat:** Na zaslonu se prikazuje .

**Napomena:** Rezervacija se može kopirati s istim postavkama u neki drugi dan. Pogledajte odlomak "5.11.2 Za kopiranje rezervacija" [▶ 35].

### 5.11.2 Za kopiranje rezervacija

Rezervacija se može kopirati na neki drugi dan. Kopirat će se čitava rezervacija odabranog dana u tjednu.

1 Pritisnite .

2 Pritisnite  ili  za odabir tjedna koji se kopira.

3 Pritisnite .

**Rezultat:** Kopirat će se rezervacija odabranog dana u tjednu.

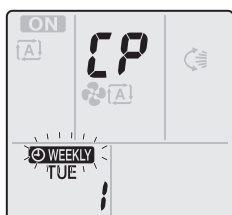

4 Pritisnite  ili  za odabir dana u koji se kopira.

5 Pritisnite **Copy**.

**Rezultat:** Rezervacija je čitava kopirana u odabrani dan i upaljeno je narančasto svjetlo programatora.

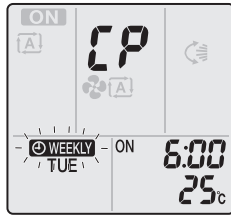

**Napomena:** Za kopiranje u još jedan dan ponovite postupak.

6 Pritisnite tipku za završetak podešavanja.

**Rezultat:** Na zaslonu se prikazuje **WEEKLY**.

**Napomena:** Za mijenjanje postavki rezervacije nakon kopiranja pogledajte "[5.11.1 Za podešavanje rada tjednog programatora](#)" [▶ 34].

### 5.11.3 Za potvrdu rezervacija

Možete potvrditi ako su sve rezervacije podešene prema vašim potrebama.

1 Pritisnite .

**Rezultat:** Prikazat će se dan u tjednu i broj rezervacije tekućeg dana.



2 Pritisnite tipku ili za odabir dana u tjednu i broja rezervacije koja se potvrđuje i da vidite detalje rezervacije.

**Napomena:** Za mijenjanje postavki rezervacija, pogledajte "[5.11.1 Za podešavanje rada tjednog programatora](#)" [▶ 34].

3 Pritisnite tipku za izlaz iz načina potvrđivanja.

### 5.11.4 Za isključivanje i ponovno uključivanje tjednog programatora - 'Weekly timer'

1 Za isključivanje tjednog programatora pritisnite **Weekly** dok se **WEEKLY** prikazuje na zaslonu.

**Rezultat:** **WEEKLY** nestaje sa zaslona i svjetlo vremenskog programatora se gasi.

2 Za ponovno uključivanje tjednog programatora, pritisnite ponovo tipku **Weekly**.

**Rezultat:** Koristit će se posljednja rezervacija.

### 5.11.5 Za brisanje rezervacija

#### Za brisanje pojedinačne rezervacije

Upotrijebite ovu funkciju ako želite obrisati postavke samo jedne rezervacije.

1 Pritisnite .

**Rezultat:** Prikazat će se dan u tjednu i broj rezervacije.

2 Pritisnite ili za izbor dana u tjednu koji će se brisati.

3 Pritisnite **Next**.

**Rezultat:** **WEEKLY**, ON i OFF trepću.

- 4 Pritisnite  ili  i izaberite "prazno".

**Rezultat:** Postavke će se mijenjati na sljedeći način:



- 5 Pritisnite .





**Rezultat:** Izabrana rezervacija je izbrisana.

- 6 Pritisnite  za izlaz.

**Rezultat:** Preostale rezervacije su aktivne.

### Brisanje rezervacije za svaki dan u tjednu

Upotrijebite ovu funkciju ako želite obrisati sve postavke rezervacije za jedan dan u tjednu. Ona se može koristiti tijekom potvrđivanja ili zadavanja rezervacija.

- 1 Pritisnite .
- 2 Pritisnite  ili  za izbor dana u tjednu koji će se brisati.
- 3 Držite pritisnuto  približno 5 sekundi.

**Rezultat:** Sve rezervacije za odabrani dan su uklonjene.

- 4 Pritisnite  za izlaz.

**Rezultat:** Preostale rezervacije su aktivne.

### Za brisanje svih rezervacija

Upotrijebite ovu funkciju ako želite odjednom obrisati sve rezervacije za sve dane u tjednu. Ovaj postupak se NE MOŽE koristiti tijekom zadavanja rezervacija.

- 1 Držite tipku  pritisnuto 5 sekundi tijekom podrazumijevanog zaslona.

**Rezultat:** Sve rezervacije će biti izbrisane.

## 5.12 Bežično povezivanje s lokalnom mrežom - LAN

Jednostavno povežite svoju jedinicu na kućnu mrežu i preuzmite aplikaciju za promjenu termostata, postavljanje temperaturnih rasporeda, pregled potrošnje energije i još mnogo toga.

Za pojedinosti o specifikacijama, načinima postavljanja, često postavljanim pitanjima, savjetima za otklanjanje smetnji, posjetite [app.daikineurope.com](http://app.daikineurope.com).



Kupac je dužan osigurati::

- Smartphone ili tablet koji minimalno podržava inačicu Android ili iOS, navedenu na [app.daikineurope.com](http://app.daikineurope.com).
- Internetsku vezu i komunikacijski uređaj kao što je modem, ruter, itd.
- Pristupnu točku za Wireless LAN
- Instalirana besplatna aplikacija ONECTA

**Napomena:** Ako je potrebno, SSID broj i KEY (šifra) se nalaze na jedinici ili se mogu naći u vrećici s priborom.

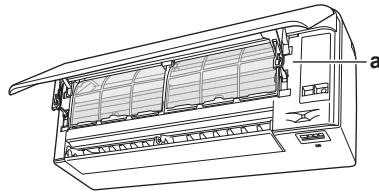

a Naljepnica sa SSID brojem i lozinkom

### 5.12.1 Mjere opreza kada se koristi bežična lokalna mreža LAN

NEMOJTE ga koristiti ako je u blizini:

- **Medicinska oprema.** Npr. osobe koje koriste srčani elektrostimulator ili defibrilator. Ovaj proizvod može uzrokovati elektromagnetske smetnje.
- **Oprema za automatsko upravljanje.** Npr. automatska vrata ili oprema za protupožarni alarm. Ovaj proizvod može uzrokovati neispravno ponašanje opreme.
- **Mikrovalna pećnica.** Ona može utjecati na bežičnu LAN komunikaciju.

### 5.12.2 Za instaliranje aplikacije ONECTA

- 1 Idite na Google Play (za Android uređaje) ili App Store (za iOS uređaje) i potražite "ONECTA".
- 2 Slijedite upute na zaslonu za instaliranje aplikacije ONECTA.

**i** **INFORMACIJA**

Kako biste preuzeli i instalirali aplikaciju ONECTA na svoj mobilni telefon ili tablet  
skenirajte QR kôd:



### 5.12.3 Podešavanje bežične veze

Postoje dvije opcije za povezivanje bežičnog adaptera s kućnom mrežom.

- Putem pametnog uređaja (pametni telefon, tablet) i SSID (Service Set Identifier) broja i KEY (lozinke)
- Korištenjem tipke WPS (Wi-Fi Protected Setup) na vašem Wi-Fi usmjerniku.

Za više informacija i česta pitanja pogledajte [app.daikineurope.com](http://app.daikineurope.com).

**Napomena:** Podešavanje se vrši bežičnim daljinskim upravljačem u izborniku postavki bežičnog LAN-a. Tijekom podešavanja uvijek usmjerite bežični daljinski upravljač prema prijemniku infracrvenog signala na jedinici.

**i** **INFORMACIJA**

Prije uspostavljanja bežične veze provjerite je li zaustavljen rad. Povezivanje se NE MOŽE izvršiti dok je jedinica u radu.

- 1 **Zaustavite rad** uređaja prije uspostavljanja bežične veze.
- 2 Sa sigurnošću utvrdite da je bežični usmjernik dovoljno blizu jedinice i da ništa ne ometa signal.

Izbornik	Opis
1	Provjera stanje veze
2	Spajanje pomoću WPS tipke
3	Spajanje pomoću SSID i KEY brojeva
R	Vraćanje na tvorničke postavke
off	Bežično povezivanje s lokalnom mrežom - LAN isključeno

### Potvrđivanje statusa veze bežičnog LAN-a

- 1 Držite pritisnuto  najmanje 5 sekundi.

**Rezultat:** Pojavljuje se zaslon potvrđivanja (izbornik 1).

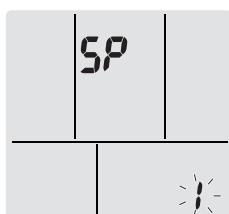

- 2 Pritisnite  za potvrđivanje izbora.

**Rezultat:** Čuje se zvuk "Beep" kada jedinica primi signal.

- 3 Provjerite LED unutrašnje jedinice.

...svjetlo trepće.	Stanje
Vremenski programator	Komunikacija je u redu
Rad i vremenski programator	Komunikacija je isključena

- 4 Pritisnite  za izlaz iz izbornika.

**Rezultat:** Prikaz će se vratiti na podrazumijevani zaslon.

### Za spajanje bežičnog LAN-a na vašu kućnu mrežu



Moguće je spojiti bežični adapter na vašu kućnu mrežu koristeći:

- WPS tipka (Wi-Fi Protected Setup) na ruteru (ako postoji),
- SSID (Service Set Identifier) i KEY (lozinka) - nalaze se na jedinici.

### Za spajanje sa WPS tipkom

- 1 Držite pritisnuto  najmanje 5 sekundi na podrazumijevanom zaslonu.

**Rezultat:** Pojavljuje se zaslon potvrđivanja (izbornik 1).

- 2 Pritišćite uzastopno  ili  sve dok se ne pojavi zaslon WPS postavke (izbornik 2).

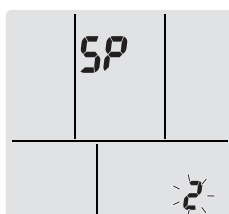

- 3 Pritisnite  za potvrđivanje izbora.

**Rezultat:** Čuje se zvuk "Beep" kada jedinica primi signal.

- 4 Pritisnite WPS tipku na vašem komunikacijskom uređaju (npr. ruteru) unutar približno 1 minute. Pogledajte u priručnik vašeg komunikacijskog uređaja.

**INFORMACIJA**

Ako veza s vašim ruterom nije moguća, pokušajte postupak "Za spajanje koristeći SSID i KEY broj" [▶ 40].



- 5 Pritisnite **Cancel** za izlaz iz izbornika.

**Rezultat:** Prikaz će se vratiti na podrazumijevani zaslon.

**Za spajanje koristeći SSID i KEY broj**

- 1 Držite pritisnuto  najmanje 5 sekundi na podrazumijevanom zaslonu.

**Rezultat:** Pojavljuje se zaslon potvrđivanja (izbornik !).

- 2 Pritišćite uzastopno  ili  sve dok se ne pojavi zaslon AP načina rada (izbornik 3).

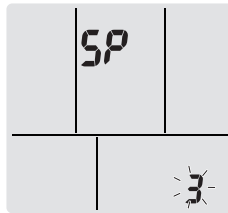

- 3 Pritisnite  za potvrđivanje izbora.

**Rezultat:** Čuje se zvuk "Beep" kada jedinica primi signal.

- 4 Spojite se na pristupnu točku s vašim 'pametnim' uređajem na isti način kao na standardnu bežičnu mrežu.
- 5 Unesite SSID broj i lozinku koji se nalaze na jedinici ili u kompletu pribora.
- 6 Otvorite aplikaciju ONECTA i slijedite korake na zaslonu.

**Rezultat:** Način rada bežičnog adaptera će se automatski promijeniti sa AP načina u RUN način, LED programatora trepće.

- 7 Pritisnite **Cancel** za izlaz iz izbornika.

**Rezultat:** Prikaz će se vratiti na podrazumijevani zaslon.

**Za povratak postavki veze na tvornički podrazumijevane**

Vratite postavke veze na tvornički podrazumijevane u slučaju da želite:

- prebacivanje između WPS i AP opcije veze,
- odvajanje Wi-Fi adaptera i komunikacijskog uređaja (npr. rutera) ili 'pametnog' uređaja,
- ponoviti postavke ako je veza bila neuspješna.

- 1 Držite pritisnuto  najmanje 5 sekundi na podrazumijevanom zaslonu.

**Rezultat:** Pojavljuje se zaslon potvrđivanja (izbornik !).

- 2 Pritišćite uzastopno  ili  sve dok se ne pojavi izbornik R.

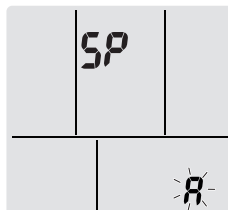

- 3 Držite pritisnuto  najmanje 2 sekunde da potvrdite izbor.

**Rezultat:** Čuje se zvuk "Beep" kada jedinica primi signal.

**Rezultat:** Postavka je vraćena na tvornički podrazumijevano.



- 4 Pritisnite **Cancel** za izlaz iz izbornika.

**Rezultat:** Prikaz će se vratiti na podrazumijevani zaslon.

### Za isključivanje bežične LAN veze

Bežičnu vezu možete isključiti koristeći:

- tipku ON/OFF bežičnog adaptera na jedinici,
- korisničko sučelje.

### Upotreba ON/OFF sklopke bežičnog adaptera

- 1 Pritisnite ON/OFF sklopku bežičnog adaptera.

**Rezultat:** Komunikacija bežičnog adaptera je isključena.

**Napomena:** Pritisnite ponovo ON/OFF sklopku da biste uključili bežični adapter.

### Za upotrebu korisničkog sučelja

- 1 Držite pritisnuto  najmanje 5 sekundi na podrazumijevanom zaslonu.

**Rezultat:** Pojavljuje se zaslon potvrđivanja (izbornik ).

- 2 Pritišćite uzastopno  ili  sve dok se ne pojavi izbornik OFF.

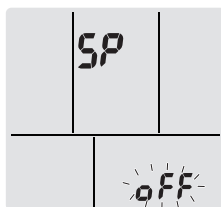

- 3 Držite pritisnuto  najmanje 2 sekunde da potvrdite izbor.

**Rezultat:** Čuje se zvuk "Beep" kada jedinica primi signal.

**Rezultat:** Komunikacija je isključena.

- 4 Pritisnite **Cancel** za izlaz iz izbornika.

**Rezultat:** Prikaz će se vratiti na podrazumijevani zaslon.

## 6 Štednja energije i optimalan rad



### INFORMACIJA

- Čak i kada je jedinica isključena, ona troši struju.
- Kada se nakon nestanka struja ponovo vrati, uspostaviti će se prethodno izabrani način rada.



### OPREZ

NIKADA ne izlažite malu djecu, biljke ili životinje izravnom strujanju zraka.



### NAPOMENA

NEMOJTE stavljati ispod unutrašnje i/ili vanjske jedinice ništa što bi se moglo smočiti. U protivnom, kondenzacija na jedinici ili rashladnim cijevima, nečistoća filtra za zrak ili začepljenje odvoda mogu uzrokovati kapanje i smočiti ili oštetiti predmete koji se nalaze ispod.



### UPOZORENJE

U blizini klima uređaja NEMOJTE odlagati spremnik sa zapaljivim raspršivačem i NEMOJTE koristiti raspršivače pored jedinice. To može prouzročiti požar.



### OPREZ

NEMOJTE uključivati sustav ako koristite insekticid za sobu na bazi dima. Kemikalije se mogu nakupiti u jedinici i ugroziti zdravlje onih koji su preosjetljivi na takve kemikalije.

Obratite pažnju na slijedeće mjere opreza kako biste osigurali da sustav pravilno radi.

- Spriječite da izravno sunčevo svjetlo ulazi u prostoriju tokom hlađenja, zavjesama ili žaluzinama.
- Osigurajte dobro prozračivanje prostora. NEMOJTE zapriječiti ni jedan otvor za provjetranje.
- Često prozračujte. Duže korištenje zahtijeva posvećivanje posebne pažnje provjetranju.
- Držite vrata i prozore zatvorene. Ako vrata i prozori ostanu otvoreni, zrak će strujati van iz prostorije i smanjivati učinak hlađenja ili grijanja.
- Pazite da prostoriju NE rashladite ili zagrijete prekomjerno. Održavanje temperature na umjerenj razini pomaže u štednji energije.
- NIKADA ne stavljajte predmete blizu izlaznog ili ulaznog otvora za zrak na jedinici. To može prouzročiti smanjeni učinak grijanja/hlađenja ili zaustaviti rad uređaja.
- Isključite glavno napajanje prekidačem na jedinici kada se uređaj NE koristi duže vrijeme. Ako je električna sklopka uključena, jedinica troši struju. Da biste osigurali nesmetan rad uređaja, uključite sklopku glavnog napajanja 6 sati prije puštanja uređaja u rad.
- Jedinica se može znojiti kada je vlaga veća od 80% ili kada je izlazni otvor izljeva začepljen.
- Za udoban okoliš pravilno podesite temperaturu prostorije. Izbjegavajte pretjerano grijanje ili hlađenje. Uzmite u obzir da je potrebno neko vrijeme da sobna temperatura postigne vrijednost zadane temperature. Razmislite o upotrebi mogućnosti podešavanja timera.

- Podesite smjer strujanja zraka da se izbjegne skupljanje hladnog zraka na podu ili toplog zraka ispod stropa. (Gore prema stropu tijekom hlađenja ili sušenja, a tijekom grijanja ga usmjerite prema dolje.)
- Izbjegavajte izravno strujanje prema onima koji borave u prostoriji.
- Da bi se štedjela energija, podesite sustav da radi unutar preporučenog raspona temperature (26~28°C za hlađenje i 20~24°C za grijanje).

# 7 Održavanje i servisiranje

## 7.1 Pregled: održavanje i servisiranje

Instalater mora provesti godišnje održavanje.

### O rashladnom sredstvu

Ovaj proizvod sadrži fluorirane stakleničke plinove. NE ispuštajte plinove u atmosferu.

Vrsta rashladnog sredstva: R32

Vrijednost potencijala globalnog zatopljenja (GWP): 675



#### NAPOMENA

Održavanje MORA provoditi ovlašteni instalater ili servisni tehničar.

Preporučujemo da obavite održavanje najmanje jednom godišnje. Međutim, važeći zakonski propisi mogu zahtijevati kraće rokove održavanja.



#### UPOZORENJE

- Rashladno sredstvo u jedinici je blago zapaljivo, ali normalno NE curi iz sustava. Ako rashladno sredstvo procuruje u prostoriju, u dodiru s plamenikom, grijačem ili štednjakom može dovesti do požara ili stvaranja štetnog plina.
- ISKLJUČITE sve uređaje za grijanje plamenom, prozračite prostoriju i obratite se trgovcu kod kojeg ste kupili uređaj.
- NEMOJTE upotrebljavati uređaj dok serviser ne potvrdi da je popravljen dio iz kojeg je curilo rashladno sredstvo.



#### UPOZORENJE

- NEMOJTE bušiti ili paliti dijelove kruga rashladnog sredstva.
- NEMOJTE koristiti nikakva sredstva za ubrzavanje odleđivanja ili čišćenje, osim onih koje je preporučio proizvođač.
- Imajte na umu da rashladno sredstvo u sustavu nema mirisa.



#### UPOZORENJE

Uređaj treba biti pohranjen tako da se spriječi mehaničko oštećenje i u dobro provjetravanoj prostoriji u kojoj nema stalno uključenih izvora paljenja (npr. otvoreni plamen, uključeni plinski uređaj ili uključeni električni grijač). Veličina sobe mora biti onakva kakva je navedena u poglavlju 'Opće sigurnosne mjere'.



#### OPASNOST: OPASNOST OD STRUJNOG UDARA

Da biste očistili klima uređaj ili filter za zrak, svakako zaustavite rad i PREKINITE svako električno napajanje. U protivnom, može doći do udara struje što će uzrokovati povredu.



#### UPOZORENJE

Da spriječite električni udar ili požar:

- NE ispirite uređaj vodom.
- NE rukujte uređajem mokrim rukama.
- NEMOJTE na uređaj stavljati nikakve predmete koji sadrže vodu.

**OPREZ**

Nakon duže upotrebe, provjerite ima li oštećenja na postolju ili spojnica uređaja. Ako je oštećeno, uređaj može pasti i uzrokovati povredu.

**OPREZ**

NEMOJTE dodirivati rashladne diskove izmjenjivača topline. Ti rashladni diskovi su oštri i uzrokovat će povredu.

**UPOZORENJE**

Morate biti oprezni s ljestvama kada radite na visini.

## 7.2 Čišćenje unutrašnje jedinice i bežičnog daljinskog upravljača

**UPOZORENJE**

Nepravilni deterdženti ili postupak čišćenja mogu uzrokovati oštećenje plastičnih dijelova ili curenje vode. Sredstvo za pranje poprskano po električnim dijelovima, kao što su motori, može uzrokovati kvar, dim ili paljenje.

**OPASNOST: OPASNOST OD STRUJNOG UDARA**

Prije čišćenja zaustavite rad, ISKLJUČITE uređaj pomoću prekidača, ili izvucite kabel za napajanje. U protivnom, može doći do udara struje što će uzrokovati povredu.

**NAPOMENA**

- NEMOJTE upotrebljavati benzin, benzen, razrjeđivač, prah za poliranje ili tekuće insekticide. **Moguća posljedica:** Izbljeđivanje boje i izobličenja.
- NEMOJTE koristiti vodu koja je toplija od 40°C. **Moguća posljedica:** Izbljeđivanje boje i izobličenja.
- NEMOJTE upotrebljavati sredstva za poliranje.
- NEMOJTE upotrebljavati četku za struganje. **Moguća posljedica:** Površinski zaštitni sloj se guli.
- Kao krajnji korisnik, NIKADA ne smijete čistiti unutar dijelova jedinice; taj posao mora izvesti kvalificirana servisna osoba. Obratite se vašem trgovcu.

- 1 Čistiti mekom krpom. Ako se mrlje teško uklanjaju, upotrijebite vodu ili neutralni deterdžent.

## 7.3 Kako očistiti prednju ploču

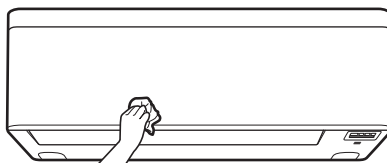

- 1 Očistite prednju ploču mekom krpom. Ako se mrlje teško uklanjaju, upotrijebite vodu ili neutralni deterdžent.

## 7.4 Kako otvoriti prednju ploču

Otvorite prednju ploču pomoću korisničkog sučelja.

- 1 Zaustavite rad.
- 2 Držite pritisnuto  na korisničkom sučelju najmanje 2 sekunde.

**Rezultat:** Prednja ploča će se otvoriti.

**Napomena:** Držite ponovo pritisnuto  najmanje 2 sekunde da se zatvori prednja ploča.

- 3 Isključite električno napajanje.
- 4 Povucite dolje zasune na poleđini prednje ploče.
- 5 Otvorite prednju ploču sve dok nosač ne uskoči u zaporni jezičac.

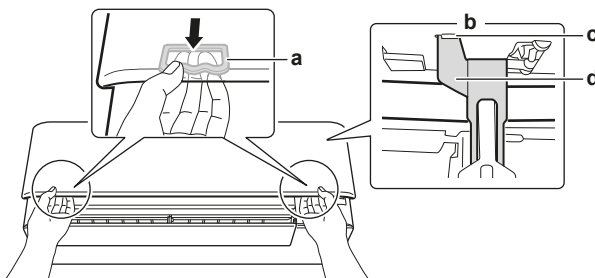

- a Zasun (1 sa svake strane)
- b Poleđina prednje ploče
- c Zaporni jezičac
- d Nosač



### INFORMACIJA

Ako NE MOŽETE naći bežični daljinski upravljač ili koristite drugi opcijski upravljač. Pažljivo rukama povucite gore prednju ploču kao što je prikazano na slijedećoj slici.

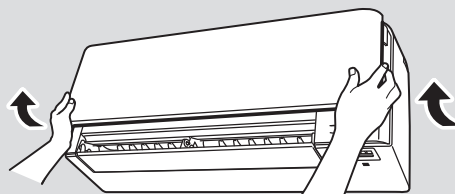

## 7.5 O filtrima za zrak

Ako jedinica radi sa zamazanim filtrima to znači da filter:

- NE MOŽE dezodorirati zrak,
- NE MOŽE pročišćavati zrak,
- slabije grijanje/hlađenje,
- uzrokuje neugodan miris.

### Popis tretiranih artikala koji se koriste u Daikin proizvodima na temelju Uredbe (EU) br. 528/2012

<b>Predmet tretiran biocidnim pripravkom</b>	Plastični filter za zrak
<b>Aktivna tvar</b>	Srebrno fosfatno staklo
<b>Sadržaj</b>	<0,02%

Popis tretiranih artikala koji se koriste u Daikin proizvodima na temelju Uredbe (EU) br. 528/2012	
CAS Br.	308069-39-8
Djelovanje aktivne tvari	Antivirusno i antibakterijsko djelovanje
Sigurnosne informacije	<p>Sukladno RoHS, nije otrovno ili korozivno.</p> <p>Ne postoje posebne preporuke za OZO.</p> <p>Zbrinjavanje mora biti u skladu s vladinim i zakonskim propisima koji reguliraju zbrinjavanje materijala.</p> <p>Čuvati na sobnoj temperaturi.</p> <p><b>Dodir s očima</b> - isprati vodom</p> <p><b>Dodir s kožom</b> - isprati vodom, ne smije utjecati na kožu</p> <p><b>Udisanje</b> - nisu naznačene posebne opasnosti</p>

## 7.6 Za čišćenje filtra zraka

- 1 Pritisnite jezičac na sredini svakog filtra za zrak, a zatim povucite dole.
- 2 Izvucite filtre za zrak.

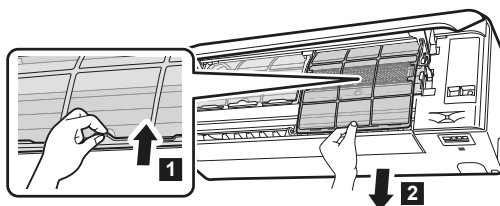

- 3 Izvadite filtar od titanovog apatita za uklanjanje mirisa i čestični filtar iz jezičaca.

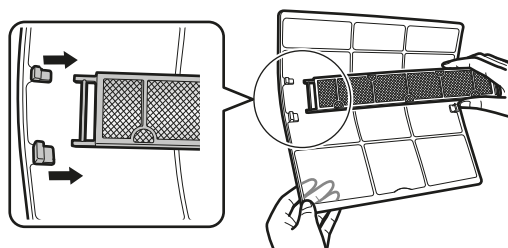

- 4 Operite filtre vodom, ili ih očistite usisivačem prašine.

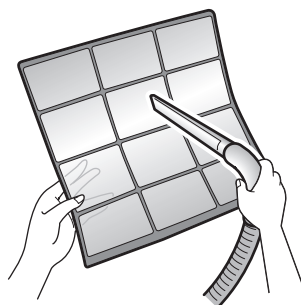

- 5 Potopite u mlaku vodu na 10 do 15 minuta.



#### INFORMACIJA

- Ako se prašina NE skida lako, operite filtre za zrak neutralnim deterđentom razblaženim mlakom vodom. Osušite filtre na sjenovitom mjestu.
- Obavezno uklonite filtar od titanovog apatita za uklanjanje mirisa i srebrne čestične filtre.
- Preporučuje se čišćenje filtra za zrak svaka 2 tjedna.

## 7.7 Za čišćenje filtra od titanovog apatita za uklanjanje mirisa i srebrnog čestičnog filtra (Ag-ion filtar)



#### INFORMACIJA

Filtar čistite vodom svakih 6 mjeseci.

- 1 Uklonite filtar od titanovog apatita za uklanjanje mirisa i srebrni filtar za uklanjanje alergena iz sve 4 kopče.

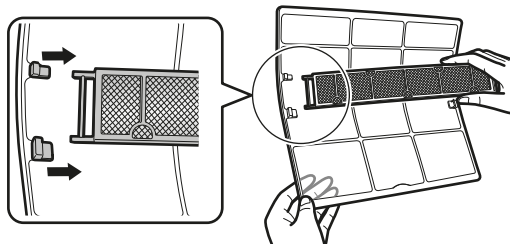

- 2 Uklonite prašinu sa filtra usisivačem za prašinu.

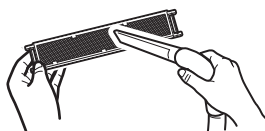

- 3 Namačite filtar 10 do 15 minuta u toploj vodi.

**Napomena:** NEMOJTE vaditi filtar iz okvira.



- 4 Nakon pranja, otresite preostalu vodu i posušite filtar u sjeni. NEMOJTE žmirkati filtar pri odstranjivanju vode.



## 7.8 Za zamjenu filtra od titanovog apatita za uklanjanje mirisa i srebrnog čestičnog filtra (Ag-ion filter)



### INFORMACIJA

Zamijenite filter svake 3 godine.

- 1 Izvadite filter iz jezičaca na okviru filtra i zamijenite filter novim.

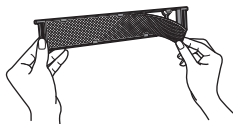

### INFORMACIJA

- NEMOJTE baciti okvir filtra i ponovo ih upotrijebite.
- Stari filter odlažite kao negorivi otpad.

Za naručivanje filtra od titanovog apatita za uklanjanje mirisa ili srebrnog čestičnog filtra, obratite se vašem trgovcu.

Stavka	Broj dijela
Filter od titana za uklanjanje mirisa	KAF970A46
Srebrni čestični filter	KAF057A41

## 7.9 Kako zatvoriti prednju ploču

- 1 Postavite filtre kao što su bili prije.
- 2 Podignite lagano prednju ploču i izvadite nosač iz jezičaca.

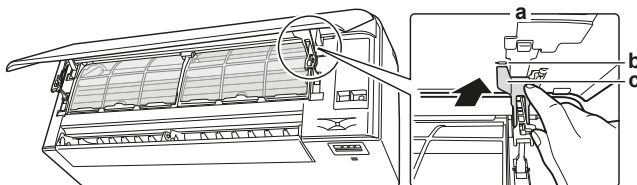

- a Poledina prednje ploče
- b Zaporni jezičac
- c Nosač

- 3 Zatvorite prednju ploču.

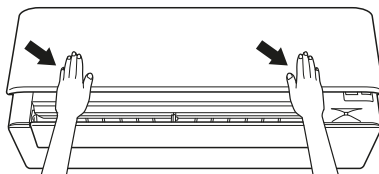

- 4 Nježno gurnite gornju ploču prema dolje dok zvučno ne uskoči na mjesto.

## 7.10 Kako skinuti prednju ploču

**INFORMACIJA**

Uklonite prednju ploču samo u slučaju kada se MORA zamijeniti.

- 1 Otvorite prednju ploču. Vidi "7.4 Kako otvoriti prednju ploču" [▶ 46].
- 2 Otvorite zasune ploče poleđini prednje ploče (1 na svakoj strani).

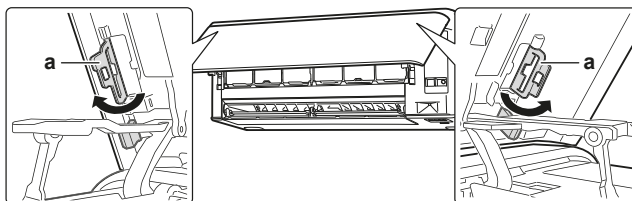

a Zasun panela

- 3 Gurnite desni krak malo u desno da odvojite osovinu od utora na desnoj strani.

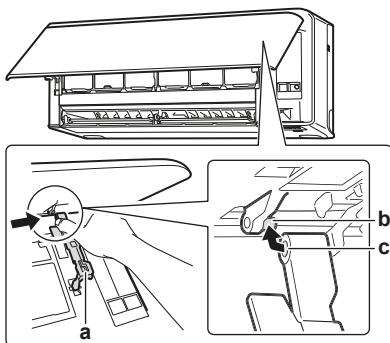

a Krak  
b Osovina  
c Utor za osovinu

- 4 Odvojite osovinu prednje ploče od utora na lijevoj strani.

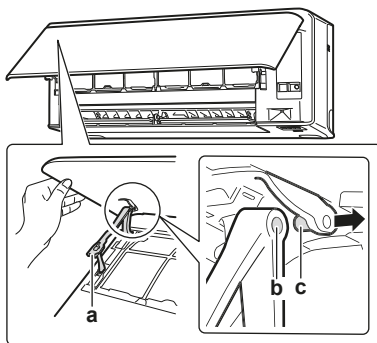



a Krak  
b Utor za osovinu  
c Osovina

- 5 Skinite prednju ploču.
- 6 Za zatvaranje prednje ploče primijenite korake obrnutim redoslijedom.

## 7.11 Uzmite u obzir slijedeće stavke prije dugog razdoblja mirovanja

Pokrenite jedinicu u načinu '**Samo ventilator**' na nekoliko sati za isušivanje unutrašnjosti unutarnje jedinice.

- 1 Pritisnite  i odaberite način rada .
- 2 Pritisnite  i pustite uređaj u rad.
- 3 Nakon prestanka rada, ISKLJUČITE prekidač električnog napajanja.
- 4 Očistite filtre za zrak i ponovo ih namjestite u originalne položaje.
- 5 Izvadite baterije iz bežičnog daljinskog upravljača.

**INFORMACIJA**

Preporučuje se periodično održavanje koje treba obaviti stručnjak. Za specijalno održavanje, obratite se vašem zastupniku. Troškove održavanja snosit će korisnik.

U nekim uvjetima rada, unutrašnjost klima uređaja može postati zaprljana nakon nekoliko sezona korištenja. Posljedica toga je slabija učinkovitost.

## 8 Otklanjanje smetnji

Ako nastane jedan od slijedećih kvarova, poduzmite donje mjere i obratite se Vašem dobavljaču.



### UPOZORENJE

**Kod neuobičajene pojave (kao miris paljevine itd.), zaustavite rad i ISKLJUČITE električno napajanje.**

Nastavak rada u takvim uvjetima može uzrokovati kvar, udare struje ili požar. Obratite se vašem trgovcu.

Sustav MORA popravljati kvalificirani serviser.

Kvar	Mjere
Ako se sigurnosna naprava kao osigurač, ili strujna zaštitna sklopka - FID često aktiviraju, ili ako ON/OFF sklopka NE radi pravilno.	Sklopkom isključite glavno napajanje.
Ako voda curi iz jedinice.	Rad odmah prekinite.
Preklopnik za rad NE radi kako treba.	Isključite napajanje.
Ako na zaslonu korisničkog sučelja stoji broj jedinice i lampica pogona trepće i pojavi se kôd neispravnosti.	Obavijestite svog dobavljača i prijavite kôd neispravnosti.

Ako sustav NE radi pravilno, osim u gore spomenutim slučajevima, i nije vidljiv niti jedan od gore navedenih kvarova, pregledajte sustav u skladu sa sljedećim postupkom.

Kvar	Mjere
Ako sustav uopće NE radi.	<ul style="list-style-type: none"> <li>▪ Provjerite je li nestalo struje. Čekajte da struja dođe. Ako do nestanka struje dođe za vrijeme rada, sustav se automatski ponovo pokreće čim struja dođe.</li> <li>▪ Provjerite je li prednja ploča otvorena tijekom rada. Zaustavite rad i ponovo pokrenite unutarnju jedinicu pomoću korisničkog sučelja.</li> <li>▪ Provjerite je li pregorio osigurač ili je iskočila zaštitna sklopka. Promijenite osigurač ili ponovo podesite prekidač.</li> <li>▪ Provjerite baterije korisničkog sučelja.</li> <li>▪ Provjerite podešenost programatora vremena.</li> </ul>
Sustav iznenada prestaje raditi.	<ul style="list-style-type: none"> <li>▪ Provjerite da dovod i odvod zraka unutarnje ili vanjske jedinice NISU zatvoreni nekim zaprekama. Uklonite zapreke i omogućite slobodno strujanje zraka.</li> <li>▪ Klima uređaj može prestati raditi uslijed naglog velikog kolebanja napona kao mjera zaštite sustava. On automatski ponovo počinje raditi nakon otprilike 3 minute.</li> </ul>
Ventilator će prestati raditi tijekom strujanja zraka.	Ako podešena temperatura nije dosegnuta brzina strujanja zraka se smanjuje i rad se zaustavlja. Rad će se automatski nastaviti kada se unutarnja temperatura digne ili spusti.

Kvar	Mjere
Usmjernici NE počinju njihanje odmah.	Unutarnja jedinica podešava položaj usmjernika. Usmjernici će se ubrzo početi micati.
Rad NE počinje uskoro.	U slučaju da je tipka ON/OFF pritisnuta odmah nakon zaustavljanja rada ili ako je promijenjen način rada. Rad će početi nakon 3 minute radi zaštite sustava.
Sustav radi ali ne hladi ili ne grije dovoljno.	<ul style="list-style-type: none"> <li>▪ Provjerite postavke brzine strujanja zraka. Pogledajte odlomak "<a href="#">5.4 Brzina strujanja zraka</a>" [▶ 23].</li> <li>▪ Provjerite podešenost temperature. Pogledajte odlomak "<a href="#">5.3.1 Za pokretanje/zaustavljanje načina rada i podešavanje temperature</a>" [▶ 23].</li> <li>▪ Provjerite je li postavka smjera strujanja zraka dobra. Pogledajte odlomak "<a href="#">5.5 Smjer strujanja zraka</a>" [▶ 24].</li> <li>▪ Provjerite da dovod i odvod zraka unutarnje ili vanjske jedinice NISU zatvoreni nekim zaprekama. Uklonite zapreke i omogućite slobodno strujanje zraka.</li> <li>▪ Provjerite jesu li filtri za zrak začepljeni. Očistite filtre za zrak. Pogledajte odlomak "<a href="#">7 Održavanje i servisiranje</a>" [▶ 44].</li> <li>▪ Provjerite da vrata i prozori nisu otvoreni. Zatvorite vrata i prozore da spriječite propuh.</li> <li>▪ Provjerite da li jedinica radi u načinu 'Econo'.ili u načinu tihog rada vanjske jedinice. Pogledajte odlomak "<a href="#">5.8 Štedljiv i tihi rad vanjske jedinice</a>" [▶ 28].</li> <li>▪ Provjerite nalazi li se neposredno ispod ili pored unutarnje jedinice neki namještaj. Uklonite namještaj.</li> </ul>
Sustav radi ali ne grije dovoljno (zrak NE puše iz jedinice).	<ul style="list-style-type: none"> <li>▪ Klima uređaj se možda zagrijava u pripremi za postupak grijanja. Pričekajte 1 do 4 minute.</li> <li>▪ Ako se čuje zvuk protoka vanjska jedinica je možda u načinu odmrzavanja. Pričekajte 4 do 12 minute.</li> </ul>
Prednja ploča se NE otvara.	Provjerite da nema zapreka i pokušajte otvoriti prednju ploču pomoću korisničkog sučelja. Pogledajte odlomak " <a href="#">7.4 Kako otvoriti prednju ploču</a> " [▶ 46].
ON/OFF timer NE radi u skladu s postavkama.	<ul style="list-style-type: none"> <li>▪ Provjerite jesu li tjedni tajmer (Weekly timer) i tajmer uključivanja/isključivanja (ON/OFF) podešeni na jednako vrijeme. Promijenite ili isključite postavke. Pogledajte "<a href="#">5.10 Rad OFF/ON vremenskog programatora</a>" [▶ 30] i "<a href="#">5.11 Tjedni način rada</a>" [▶ 33].</li> <li>▪ Provjerite jesu li sat i dan u tjednu pravilno namješteni. Pogledajte odlomak "<a href="#">4.4 Podešavanje sata</a>" [▶ 18].</li> </ul>

Kvar	Mjere
NE MOŽE se odabrati grijanje.	Provjerite da prenosnik sučelja J8 NIJE presječen. 
Tokom rada događa se neuobičajeno funkcioniranje.	Klima uređaj može imati kvar zbog munja ili radio valova. Okrenite sklopku u položaj OFF i vratite u položaj ON.
Unutarnja jedinica NE prima signal od korisničkog sučelja.	<ul style="list-style-type: none"> <li>Provjerite baterije korisničkog sučelja. Pogledajte odlomak "<a href="#">4.3 Za umetanje baterija</a>" [▶ 17].</li> <li>Sa sigurnošću utvrdite da predajnik NIJE izložen izravnom sunčevom svjetlu.</li> <li>Provjerite ima li u prostoriji fluorescentnih svjetiljki elektroničkog tipa paljenja. Obratite se vašem trgovcu.</li> </ul>
Zaslon korisničkog sučelja je prazan.	Zamijenite baterije korisničkog sučelja.
Na korisničkom sučelju se prikazuje kôd greške.	Obratite se svom lokalnom dobavljaču. Detaljni popis kôdova grešaka potražite u " <a href="#">8.2 Rješavanje problema na osnovi kôdova grešaka</a> " [▶ 56].
Ostali električni uređaji počinju s radom.	Ako signali korisničkog sučelja pokreću neke druge električne uređaje, premjestite te uređaje dalje i obratite se vašem zastupniku.

Ako nakon gornjih provjera ne možete sami otkloniti problem, obratite se svom instalateru i navedite simptome, kompletan naziv modela uređaja (s brojem proizvođača, ako je moguće) i datum postavljanja (vjerojatno u jamstvenom listu).

## 8.1 Simptomi koji NISU neispravnost sustava

Slijedeći simptomi NISU znakovi neispravnosti sustava:

### 8.1.1 Simptom: Čuje se zvuk kao da teče voda

- Taj zvuk uzrokuje rashladno sredstvo koje teče u klima uređaju.
- Taj zvuk može nastati kada voda teče iz jedinice tijekom postupka hlađenja ili sušenja.

### 8.1.2 Simptom: Čuje se zvuk puhanja

Taj zvuk nastaje kada se promijeni smjer protoka rashladnog sredstva kroz klima-uređaj (npr. kod prelaska sa hlađenja na grijanje).

### 8.1.3 Simptom: Čuje se zvuk kuckanja

Taj zvuk nastaje kada se klima uređaj blago širi ili skuplja uslijed promjena temperature.

### 8.1.4 Simptom: Čuje se zvuk zviždanja

Taj zvuk nastaje kada rashladno sredstvo teče tijekom postupka odleđivanja.

#### 8.1.5 Simptom: Čuje se kliktanje kada uređaj radi ili je u praznom hodu

Taj zvuk nastaje kada rade upravljački ventili hlađenja ili se čuju električni dijelovi.

#### 8.1.6 Simptom: Čuje se zvuk pljeskanja

Taj zvuk nastaje kada vanjski uređaj usisava zrak iz prostorije (npr. odsisni ventilator, napa) dok su vrata i prozori prostorije zatvoreni. Otvorite vrata ili prozore, ili isključite vanjski uređaj.

#### 8.1.7 Simptom: Iz uređaja izlazi bijela maglica (unutarnja jedinica, vanjska jedinica)

Kada se sustav prebacuje u GRIJANJE, nakon ODMRZAVANJA. Vлага koju proizvodi odmrzavanje postaje para i izlazi.

#### 8.1.8 Simptom: Jedinice mogu ispuštati neugodne mirise

Uređaj može apsorbirati mirise iz prostorija, namještaja, cigareta, itd. i zatim ih ponovo izbacivati.

#### 8.1.9 Simptom: Ventilator vanjske jedinice se okreće dok klima uređaj ne radi

- **Nakon prestanka rada.** Ventilator vanjske jedinice se nastavlja okretati daljnjih 30 sekundi zbog zaštite sustava.
- **Dok klima uređaj nije uključen.** Ako je vanjska temperatura vrlo visoka, vanjski se ventilator počinje okretati zbog zaštite sustava.

#### 8.1.10 Simptom: Kada aplikacija ONECTA isključi način rada 'Comfort Airflow', NE nastavlja se postavka brzine strujanja zraka

Ako aplikacija ONECTA isključi način udobnog strujanja - 'Comfort airflow', brzina strujanja zraka NE vraća se na prethodnu brzinu, i unutarnja jedinica radi s automatskom brzinom strujanja.

#### 8.1.11 Simptom: Neke ikone operacija nisu vidljive na bežičnom daljinskom upravljaču ili se neke funkcije ne mogu aktivirati u aplikaciji ONECTA

Neke kombinacije značajki nisu dopuštene (primjer: Način rada 'Samo ventilator' i 'Tihi rad vanjske jedinice'). Ove značajke mogu biti prikazane u aplikaciji ONECTA, ali se funkcija NE MOŽE aktivirati.

#### 8.1.12 Simptom: U aplikaciji ONECTA, 'Powerful' način rada NIJE označen kao aktivan

Kada se 'Powerful' način rada aktivira dok je unutarnja jedinica ISKLJUČENA, on možda neće biti prikazan kao aktivan 2 minute dok se ne ažuriraju podaci u oblaku.

## 8.2 Rješavanje problema na osnovi kôdova grešaka

### Dijagnoza kvara pomoću bežičnog daljinskog upravljača

Ako s jedinicom dođe do problema možete prepoznati kvar provjerom koda greške putem bežičnog daljinskog upravljača. Važno je razumjeti problem i poduzeti protumjere prije poništavanja kôda greške. To treba obaviti ovlaštenu instalater ili vaš lokalni dobavljač.



#### INFORMACIJA

U servisnom priručniku pogledajte:

- Cjelovit popis kôdova grešaka
- Više smjernica za rješavanje problema za svaku pogrešku

### Za provjeru koda greške pomoću bežičnog daljinskog upravljača

- 1 Usmjerite bežični daljinski upravljač prema jedinici i pritisnite **Cancel** oko 5 sekunda.

**Rezultat:** trepće u polju prikaza postavke temperature.

- 2 Usmjerite bežični daljinski upravljač prema jedinici i pritisnite **Cancel** ponovo sve dok se ne čuje postojani zvučni signal.

**Rezultat:** Kôd se sada prikazuje na zaslonu.



#### INFORMACIJA

- Kratki pisak i 2 uzastopna piska označavaju neodgovarajuće kodove.
- Za poništavanje prikazanog koda, držite tipku **Cancel** 5 sekunda. Kôd će također nestati sa zaslona i ako tipku NE pritisnete unutar 1 minute.

### Sustav

Kôd greške	Opis
00	Normalno
U0	Nedostatak rashladnog sredstva
U2	Otkriven previsok napon
U4	Greška prijenosa signala (između unutarnje i vanjske jedinice)
UR	Kombinirana greška unutarnje/vanjske jedinice

### Unutarnja jedinica

Kôd greške	Opis
R1	Neispravna tiskana pločica unutarnje jedinice
R5	Zaštita od zaleđivanja ili kontrola visokog tlaka
R6	Neispravan motor ventilatora (DC motor)
RR	Greška jedinice Streamer
Ł4	Neispravan termistor unutarnjeg izmjenjivača topline
Ł7	Greška otvaranja ili zatvaranja prednje ploče
Ł9	Neispravan termistor za sobnu temperaturu
ŁŁ	Greška osjetnika vlage



## Vanjska jedinica

Kôd greške	Opis
E8	Neispravnost 4-smjernog ventila
E1	Neispravna tiskana pločica vanjske jedinice
E5	Aktiviranje zaštite (kompresora) od preopterećenja
E6	Blokada kompresora
E7	Blokada DC ventilatora
E8	Preopterećenje ulaznog napajanja
F3	Nadzor temperature cijevi za kondenzat
F6	Nadzor visokog tlaka (u modu hlađenja)
H0	Neispravnost osjetnika sustava kompresora
H6	Neispravnost osjetnika položaja
H8	Greška na osjetniku DC napona / struje
H9	Neispravan termistor za vanjsku temperaturu
J3	Neispravan termistor cijevi za kondenzat
J6	Neispravan termistor vanjskog izmjenjivača topline
L3	Greška grijanja električnih dijelova
L4	Porast temperature lamela radijatora
L5	Iznenadno preopterećenje invertera (DC)
P4	Neispravan termistor lamela radijatora
F8	Greška unutarnje temperature kompresora

## 8.3 Otklanjanje smetnji za bežični LAN

Sljedeća tablica daje kratak opis kako otklanjati neke smetnje. Ako nijedno od sljedećih rješenja ne riješi problem, idite na [app.daikineurope.com](http://app.daikineurope.com) za više informacija i čestih pitanja.

Problem	Mjere
NIJE se moguće spojiti na WLAN bežični adapter (ni jedna LED ne trepće).	<ul style="list-style-type: none"> <li>▪ Pokušajte rukovati jedinicom putem korisničkog sučelja.</li> <li>▪ Provjerite je li uključeno električno napajanje.</li> <li>▪ Isključite jedinicu, a zatim ju ponovo uključite.</li> </ul>

Problem	Mjere
WLAN adapter se NE vidi na preglednom zaslonu jedinice (Početni zaslon) nakon što je WLAN adapter konfiguriran (WPS opcija).	<ul style="list-style-type: none"> <li>▪ Sa sigurnošću utvrdite da je bežični LAN adapter dovoljno blizu komunikacijskog uređaja.</li> <li>▪ Provjerite je li komunikacija u redu.</li> <li>▪ Provjerite je li vaš pametni uređaj spojen na istu bežičnu mrežu kao i WLAN adapter.</li> <li>▪ Pokušajte vratiti postavke veze na tvornički podrazumijevane i ponovite podešavanje. Vidi <a href="#">"Za povratak postavki veze na tvornički podrazumijevane"</a> [▶ 40].</li> </ul>
WLAN adapter se NE vidi na popisu dostupnih Wi-Fi mreža na pametnom uređaju (Opcija pristupne točke).	<ul style="list-style-type: none"> <li>▪ Pokušajte prebacivati između pristupne točke i WPS postavke da promijenite bežični kanal. Bežični kanal MORA biti između 1~11.</li> <li>▪ Provjerite je li komunikacija u redu.</li> <li>▪ Pokušajte vratiti postavke veze na tvornički podrazumijevane i ponovite podešavanje. Vidi <a href="#">"Za povratak postavki veze na tvornički podrazumijevane"</a> [▶ 40].</li> </ul>
Vrijednost unutarnje/vanjske temperature/vlage koju prikazuje Online Controller razlikuje se od vrijednosti koju su izmjerili drugi uređaji.	<ul style="list-style-type: none"> <li>▪ Online Controller prikazuje unutarnju/vanjsku temperaturu/vlagu samo za okolinu unutarnje/vanjske jedinice.</li> <li>▪ Izmjerena temperatura / vlažnost ostalih uređaja može se razlikovati zbog različitih stanja oko jedinice (npr. Izravna sunčeva svjetlost, akumulacija mraza ...)</li> <li>▪ Temperatura / vlažnost koju prikazuje Online Controller samo je referentna.</li> </ul>

## 9 Zbrinjavanje otpada



### NAPOMENA

NEMOJTE pokušati sami rastaviti sustav: rastavljanje sustava, obrada rashladnog sredstva, ulja i drugih dijelova MORA biti u skladu s važećim propisima. Uređaji se u specijaliziranom pogonu MORAJU obraditi za ponovnu upotrebu, recikliranje i uklanjanje.

## 10 Tumač pojmova

### **Zastupnik**

Zastupnik za prodaju proizvoda.

### **Ovlašteni instalater**

Tehnički obučena osoba kvalificirana za instalaciju proizvoda.

### **Korisnik**

Osoba koja je vlasnik proizvoda i/ili rukuje proizvodom.

### **Važeći zakoni**

Sve međunarodne, europske, nacionalne i lokalne direktive, zakoni, propisi i/ili pravila koji su mjerodavni i važeći za određeni proizvod ili domenu.

### **Tvrtka za servisiranje**

Kvalificirana tvrtka koja može obaviti ili koordinirati potreban servis proizvoda.

### **Priručnik za postavljanje**

Priručnik s uputama namijenjenim za određeni proizvod ili primjenu, u kojem je objašnjeno kako se uređaj postavlja, podešava i održava.

### **Priručnik za rukovanje**

Priručnik s uputama namijenjenim za određeni proizvod ili primjenu, u kojem je objašnjeno kako se rukuje uređajem.

### **Pribor**

Naljepnice, priručnici, informativni listovi i oprema koji su isporučeni s proizvodom i koje treba instalirati u skladu s uputama u popratnoj dokumentaciji.

### **Opcionalna oprema**

Oprema koju je proizvela ili odobrila tvrtka Daikin i koja se može kombinirati s proizvodom u skladu s uputama u popratnoj dokumentaciji.

### **Nije u isporuci**

Oprema koju NIJE proizvela tvrtka Daikin i koja se može kombinirati s proizvodom u skladu s uputama u popratnoj dokumentaciji.







**DAIKIN INDUSTRIES CZECH REPUBLIC s.r.o.**

U Nové Hospody 1/1155, 301 00 Plzeň Skvrňany, Czech Republic

**DAIKIN EUROPE N.V.**

Zandvoordestraat 300, B-8400 Oostende, Belgium

Copyright 2023 Daikin

4P518786-10L 2023.10