



Priručnik za rukovanje

R32 Split sustav



FTXP20L2V1B
FTXP25L2V1B
FTXP35L2V1B
FTXP50L2V1B
FTXP60L2V1B
FTXP71L2V1B

Priručnik za rukovanje
R32 Split sustav

hrvatski

Sadržaj

1	O dokumentaciji	2
1.1	O ovom dokumentu	2
2	O sustavu	2
2.1	Unutarnja jedinica.....	2
2.2	O korisničkom sučelju	3
2.2.1	Komponente: Korisničko sučelje.....	3
2.2.2	Status: LCD zaslon korisničkog sučelja	3
2.2.3	Za rukovanje korisničkim sučeljem	4
3	Prije puštanja u rad	4
3.1	Za pričvršćivanje korisničkog sučelja na zid.....	4
3.2	Za umetanje baterija.....	4
3.3	Prebacivanje između Celzijusa i Fahrenheita	4
3.4	Za uključivanje električnog napajanja.....	4
4	Rad	4
4.1	Raspon rada.....	4
4.2	Kada koristiti pojedinu funkciju	5
4.3	Način rada i zadana temperatura	5
4.3.1	Za pokretanje/zaustavljanje rada i podešavanje temperature.....	5
4.3.2	Brzina strujanja zraka	6
4.3.3	Smjer strujanja zraka	6
4.3.4	Način rada 'Comfort Airflow' (Udobno strujanje).....	6
4.3.5	Pojačani POWERFUL način rada	6
4.3.6	ECONO rad.....	7
4.3.7	Rad OFF/ON vremenskog programatora.....	7
5	Štednja energije i optimalan rad	8
6	Održavanje i servisiranje	8
6.1	Pregled: održavanje i servisiranje	8
6.2	Čišćenje unutarnje jedinice i korisničkog sučelja	9
6.3	Kako očistiti prednju ploču.....	9
6.4	Kako otvoriti prednju ploču	9
6.5	Za čišćenje filtera zraka.....	9
6.6	Za čišćenje filtera od titanovog apatita za uklanjanje mirisa	10
6.7	Za zamjenu filtera od titanovog apatita za uklanjanje mirisa	10
6.8	Kako zatvoriti prednju ploču	10
6.9	Uzmite u obzir sljedeće stavke prije dugog razdoblja mirovanja.....	11
7	Otklanjanje smetnji	11
7.1	Simptomi koji NISU neispravnost sustava.....	12
7.1.1	Simptom: Čuje se zvuk kao da teče voda.....	12
7.1.2	Simptom: Čuje se zvuk puhanja	12
7.1.3	Simptom: Čuje se zvuk kuckanja	12
7.1.4	Simptom: Čuje se zvuk zviždanja	12
7.1.5	Simptom: Čuje se klikanje kada uređaj radi ili je u praznom hodu	12
7.1.6	Simptom: Čuje se zvuk pljeskanja	12
7.1.7	Simptom: Jedinice mogu ispuštati neugodne mirise....	12
7.1.8	Simptom: Ventilator vanjske jedinice se okreće dok klima uređaj ne radi.....	12
7.2	Rješavanje problema na osnovi kôdova grešaka.....	12
8	Odlaganje na otpad	13

1 O dokumentaciji

1.1 O ovom dokumentu

Hvala vam na kupnji ovog proizvoda. Molimo vas:

- Čuvajte dokumentaciju za daljnju upotrebu.

Ciljana publika

Krajnji korisnici



INFORMACIJE

Ovaj je uređaj namijenjen za upotrebu od strane stručnjaka ili obučениh korisnika u trgovinama, lakoj industriji i na poljoprivrednim dobrima ili za upotrebu u poslovne i privatne svrhe od strane laika.

Komplet dokumentacije

Ovaj dokument dio je kompleta dokumentacije. Cijeli komplet obuhvaća:

• Opće mjere opreza:

- Sigurnosne upute koje morate pročitati prije rukovanja sustavom
- Format: Papir (u pakiranju unutarnje jedinice)

• Priručnik za rukovanje:

- Brzi vodič za osnovnu upotrebu
- Format: Papir (u pakiranju unutarnje jedinice)

• Referentni vodič za korisnika:

- Detaljne upute po koracima i popratne informacije za osnovnu i naprednu upotrebu
- Format: Digitalne datoteke na adresi <http://www.daikineurope.com/support-and-manuals/product-information/>

Najnovije revizije priložene dokumentacije možete pronaći na regionalnim internetskim stranicama tvrtke Daikin ili zatražiti od instalatera.

Izvorna dokumentacija napisana je na engleskom jeziku. Svi ostali jezici su prijevodi.

2 O sustavu



UPOZORENJE: ZAPALJIVI MATERIJAL

Rashladno sredstvo u sustavu je blago zapaljivo.

2.1 Unutarnja jedinica



INFORMACIJE

Sljedeće ilustracije su samo primjer i NE MORAJU u potpunosti odgovarati izvedbi vašeg sustava.



OPREZ

NEMOJTE stavljajte prst, šipke ili druge predmete u ulazne ili izlazne ispuhe. Budući da se ventilator vrti velikom brzinom, uzrokovat će povredu.



INFORMACIJE

Razina tlaka zvuka je niža od 70 dBA.

**UPOZORENJE**

- Ne pokušavajte sami rastaviti, popraviti, premjestiti, preinačiti ili ponovo postaviti klima uređaj, jer nepravilno rastavljanje ili postavljanje može prouzročiti udar struje ili požar. Obratite se svom trgovcu.
- Ako slučajno procuri rashladno sredstvo, pazite da nema otvorenog plamena. Rashladno sredstvo je posve sigurno, nije otrovno, blago je zapaljivo, ali proizvodi otrovni plin ako slučajno procuri u prostoriju gdje ima zapaljivog plina od grijača, plinskog kuhala itd. Neka uvijek stručno osoblje servisa provjeri je li mjesto procurivanja popravljeno, prije ponovnog puštanja u rad.

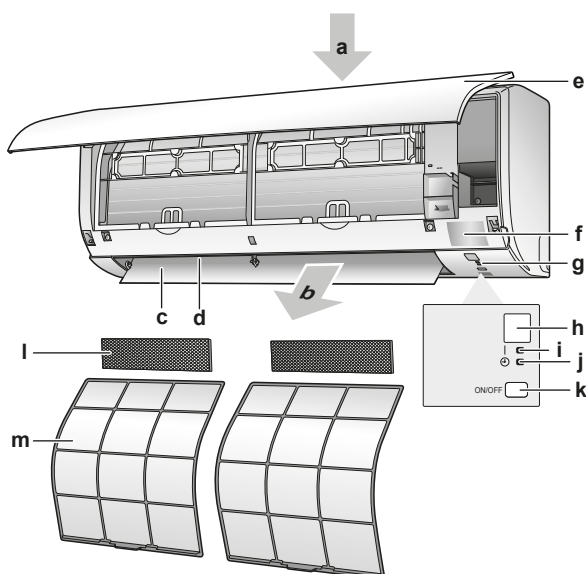

- a Ulaz zraka
- b Izlaz zraka
- c Vodoravna lamela
- d Lamela (okomita krilca)
- e Prednja ploča
- f Pločica s nazivom modela
- g Osjetnik sobne temperature
- h Prijemnik signala
- i Lampica pogona (zelenja)
- j Timer lampica (narančasta)
- k Sklopka "ON/OFF" unutarne jedinice
- l Filtar od titanovog apatita za uklanjanje mirisa
- m Filtar za zrak

ON/OFF tipka (uključeno/isključeno)

Ako nedostaje korisničko sučelje, možete koristiti tipku "ON/OFF" unutarne jedinice za pokretanje/zaustavljanje rada. Kada se rad pokrene tom tipkom, koriste se slijedeće postavke:

- Način rada = Automatski
- Postavka temperature = 25°C
- Brzina strujanja zraka = Automatski

2.2 O korisničkom sučelju

- **Izravno sunčevo svjetlo.** NEMOJTE izlagati korisničko sučelje izravnom sunčevom svjetlu.
- **Prašina.** Prašina na odašiljaču signala ili prijemniku smanjit će osjetljivost. Obrišite prašinu mekom tkaninom.
- **Fluorescentna rasvjeta.** Signalna komunikacija može biti onemogućena ako u prostoriji postoji fluorescentna svjetiljka. U tom se slučaju obratite vašem instalateru.
- **Ostali uređaji.** Ako signali korisničkog sučelja pokreću neke druge uređaje, premjestite te uređaje ili se obratite vašem instalateru.

- **Zavjese.** Sa sigurnošću utvrdite da signal između jedinice i korisničkog sučelja NIJE blokiran zavjesama ili drugim objektima.

**OBAVIJEST**

- NEMOJTE dopustiti da vam korisničko sučelje padne na pod.
- NEMOJTE dopustiti da vam se korisničko sučelje smoči.

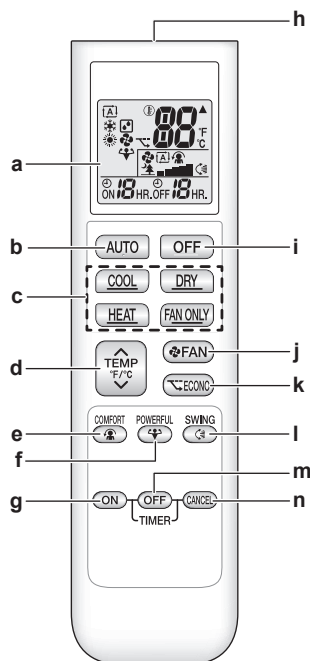
2.2.1 Komponente: Korisničko sučelje

- a Zaslona (LCD)
- b Tipka AUTO
- c Tipka za izravno uključivanje
- d Tipka za podešavanje temperature
- e COMFORT tipka
- f Tipka POWERFUL
- g Tipka ON TIMER
- h Odašiljač signala
- i Tipka OFF (podešavanje za noćni rad)
- j Tipka podešavanja ventilatora
- k Tipka ECONO
- l Tipka njihanja
- m Tipka OFF TIMER
- n Gumb za otkazivanje vremenskog programatora (timera)

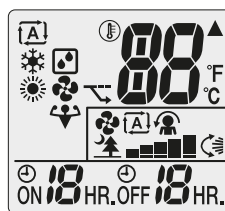
2.2.2 Status: LCD zaslon korisničkog sučelja

Ikona	Opis
	Način rada = Automatski
	Način rada = Sušenje
	Način rada = Grijanje
	Način rada = Hlađenje
	Način rada = Samo ventilator
	Aktivan je snažan rad POWERFUL
	Aktivan štedljivi rad ECONO

3 Prije puštanja u rad

Ikona	Opis
▲	Unutarnja jedinica prima signal od korisničkog sučelja
⌚ 88°C	Postavka trenutne temperature
🌀 [A]	Brzina strujanja zraka = Automatski
🌀 🌳	Brzina strujanja zraka = Tihi rad unutarnje jedinice
🌀 📊	Brzina strujanja zraka = Jako
🌀 📊	Brzina strujanja zraka = Srednje jako
🌀 📊	Brzina strujanja zraka = Srednje
🌀 📊	Brzina strujanja zraka = Srednje slabo
🌀 📊	Brzina strujanja zraka = Slabo
👤	Aktivan udoban rad COMFORT
🔄	Aktivno je automatsko vertikalno njihanje
⌚ ON	Aktivan je ON TIMER
⌚ OFF	Aktivan je OFF TIMER

2.2.3 Za rukovanje korisničkim sučeljem

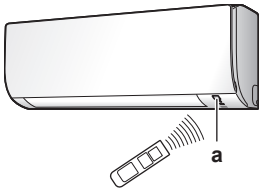

a Prijemnik signala

- 1 Usmjerite predajnik signala prema prijemniku signala na unutarnjoj jedinici (maksimalna udaljenost za komunikaciju je 7 m).

Rezultat: Kada unutarnja jedinica primi signal od korisničkog sučelja, čuje se zvučni signal:

Zvuk	Opis
"biip"- "biip"	Počinje rad jedinice.
"biip"	Promjene postavki.
Dugi "biip"	Rad jedinice se zaustavlja.

3 Prije puštanja u rad

3.1 Za pričvršćivanje korisničkog sučelja na zid

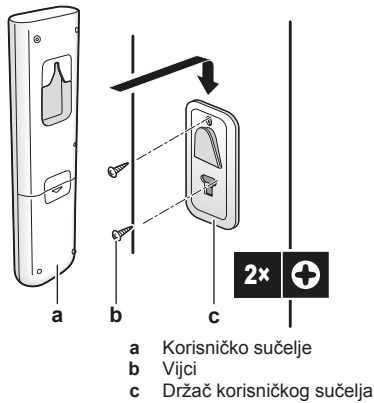

- a Korisničko sučelje
b Vijci
c Držač korisničkog sučelja

- 1 Odaberite mjesto gdje će signali dosegnuti jedinicu.
- 2 Pričvrstite nosač vijcima na zid ili slično mjesto.
- 3 Objesite korisničko sučelje na držač.

3.2 Za umetanje baterija

Baterije će trajati približno 1 godinu.

- 1 Uklonite poklopac na poleđini.
- 2 Umetnite obje baterije odjednom.
- 3 Vratite poklopac na mjesto.

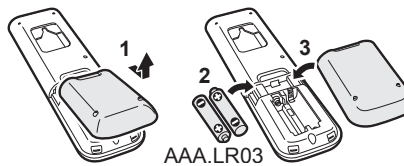

3.3 Prebacivanje između Celzijusa i Fahrenheita

Promijenite postavku samo kada se prikazuje temperatura.

- 1 Držite istodobno pritisnute tipke i oko 5 sekundi.

Rezultat: Postavka se mijenja.

3.4 Za uključivanje električnog napajanja

- 1 Uključite prekidač strujnog kruga.

Rezultat: Krlce na unutarnjoj jedinici će se otvoriti i zatvoriti da zauzmu početni položaj.

4 Rad

4.1 Raspon rada

Za siguran i djelotvoran rad, sustav upotrebljavajte u slijedećem rasponu temperature i vlažnosti.

Način rada	Raspon rada
Hlađenje ^{(a)(b)}	<ul style="list-style-type: none"> Vanjska temperatura: -10~46°C Unutarnja temperatura: 18~32°C Unutarnja vlaga: ≤80%
Grijanje ^(a)	<ul style="list-style-type: none"> Vanjska temperatura: -15~24°C Unutarnja temperatura: 10~30°C
Sušenje ^(a)	<ul style="list-style-type: none"> Vanjska temperatura: -10~46°C Unutarnja temperatura: 18~32°C Unutarnja vlaga: ≤80%

Ako se pokrene izvan radnog raspona:

- (a) Sigurnosni uređaj može zaustaviti rad sustava.
 (b) Na unutarnjoj jedinici bi moglo doći do kondenzacije i kapanja.

4.2 Kada koristiti pojedinu funkciju

Za određivanje koju funkciju koristiti možete se poslužiti slijedećom tablicom:

Funkcija	Zadaci
Osnovne funkcije	
Načini rada i temperatura	Za pokretanje/zaustavljanje sustava i podešavanje temperature: <ul style="list-style-type: none"> Grijanje ili hlađenje prostorije. Puhanje zraka u prostoriju bez grijanja ili hlađenja. Smanjivanje vlažnosti u prostoriji. U načinu 'Automatic', primjerena temperatura i način rada biraju se automatski.
Smjer strujanja zraka	Za podešavanje smjera strujanja zraka (njihanje krilca ili fiksni položaj).
Brzina strujanja zraka	Za podešavanje količine zraka puhanog u prostoriju. Za tiši rad.
Napredne funkcije	
ECONO - Štedljiv način rada	Za korištenje sustava kada koristite još neke uređaje koji troše energiju. Za štednju energije.
COMFORT - Udoban način rada	Da se postigne udobno strujanje zraka koji NE puše izravno na ljude u prostoriji.
POWERFUL - Snažno	Za brzo hlađenje ili grijanje prostorije.
ON timer + OFF timer	Za automatsko uključivanje ili isključivanje sustava.

4.3 Način rada i zadana temperatura

Kada. Podesite način rada sustava i zadajte temperaturu kada želite:

- Grijanje ili hlađenje prostorije
- Puhanje zraka u prostoriju bez grijanja ili hlađenja
- Smanjivanje vlažnosti u prostoriji

Što. Sustav radi različito ovisno o izboru korisnika.

Postavka	Opis
Automatski	Sustav hladi ili grije prostoriju do zadane vrijednosti temperature. Ako je potrebno automatski se prebacuje između hlađenja i grijanja.
Sušenje	Sustav snižava vlažnost zraka u prostoriji bez mijenjanja temperature.
Grijanje	Sustav grije prostoriju do zadane vrijednosti temperature.
Hlađenje	Sustav hladi prostoriju do zadane vrijednosti temperature.
Ventilator	Sustav samo upravlja protokom zraka (brzinom i smjerom strujanja zraka). Sustav NE upravlja temperaturom.

Dodatne informacije:

- Vanjska temperatura.** Učinak hlađenja ili grijanja se smanjuje kada je vanjska temperatura previsoka ili preniska.
- Način rada odležavanja.** Tijekom grijanja, na vanjskoj jedinici se može pojaviti inje i smanjiti sposobnost grijanja. U tom se slučaju sustav se automatski prebacuje u način rada za odmrzavanje da otopi inje. Tijekom odmrzavanja NEMA strujanja toplog zraka iz unutrašnje jedinice.

4.3.1 Za pokretanje/zaustavljanje rada i podešavanje temperature

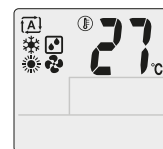

: Način rada = Automatski

: Način rada = Sušenje

: Način rada = Grijanje

: Način rada = Hlađenje

: Način rada = Samo ventilator

88°C: Prikazuje zadanu temperaturu.

- Pokrenite rad pritiskom na jednu od slijedećih tipki.

Rezultat: Pali se žaruljica 'OPERATION' (Rad).

Način rada	Pritisnite gumb	Posljedica
Automatski način rada		
Hlađenje		
Sušenje		
Grijanje		
Samo ventilator		

- Pritisnite jedanput ili više puta ili na tipki da podesite temperaturu.

Napomena: Kada koristite način rada 'Sušenje' ili 'Samo ventilator', NIJE MOGUĆE podešavanje temperature.

Hlađenje	Grijanje	Automatski način rada	Sušenje ili Samo ventilator
18~32°C	10~30°C	18~30°C	—

- Pritisnite za zaustavljanje rada.



Rezultat: Žaruljica indikatora rada 'OPERATION' se gasi.

4 Rad

4.3.2 Brzina strujanja zraka

Napomena: Ako jedinica dođe do zadane temperature u hlađenju, grijanju ili automatskom načinu rada. Ventilator će prestati raditi.

- 1 Pritisnite  da biste izabrali:

	5 razina brzina strujanja zraka, od "≡" do "█"
	Automatski način rada
	Tihi rad unutrašnje jedinice. Kada je protok zraka podešen na "▲", šum iz jedinice postaje tiši.

Napomena: Kada koristite način rada 'Sušenje', NIJE MOGUĆE podešavanje brzine strujanja zraka.

Za podešavanje brzine strujanja zraka

- 1 Pritisnite  da promijenite postavke protoka zraka kako slijedi:



4.3.3 Smjer strujanja zraka

Kada. Podesite smjer strujanja zraka po želji.

Što. Sustav usmjerava strujanje zraka različito ovisno o izboru korisnika (njihanje lamela ili fiksni položaj). On to čini pomicanjem vertikalnih lamela.

Postavka	Smjer strujanja zraka
 Vertikalno automatsko njihanje	Pomiče gore i dolje.
[—]	Ostaje u fiksnom položaju.

OPREZ

- Za podešavanje kuta krilca usmjernika UVIJEK upotrijebite korisničko sučelje. Ako na silu rukom pomičete krilce dok se nije, mehanizam će se pokvariti.
- Budite pažljivi kada podešavate okomite lamele. Unutar izlaznog otvora za zrak ventilator se okreće velikom brzinom.

Napomena: Raspon pomicanja krilca se mijenja u skladu s načinom rada. Krilce će stati u gornjem položaju kada se brzina strujanja promijeni na 'slabo' tijekom postavke njihanja gore i dolje.

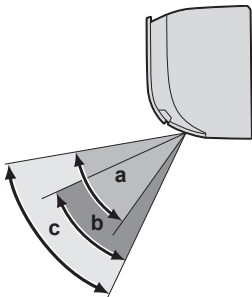

- a Raspon pomicanja krilca u postupku hlađenja ili sušenja
- b Raspon pomicanja krilca tijekom grijanja
- c Raspon pomicanja krilca u načinu 'Samo ventilator'

Za podešavanje smjera strujanja zraka

- 1 Za korištenje automatskog njihanja, pritisnite .

Rezultat: Na zaslonu se pojavljuje .

Rezultat: Usmjernik (vodoravno krilce) će se početi njihati.

- 2 Za korištenje fiksno položaja, pritisnite  kada krilce dođe u željeni položaj.

Rezultat:  nestaje sa zaslona.

Za podešavanje lamela (uspravna krilca)

- 1 Držite 1 ili oba gumba i mičite lamele.

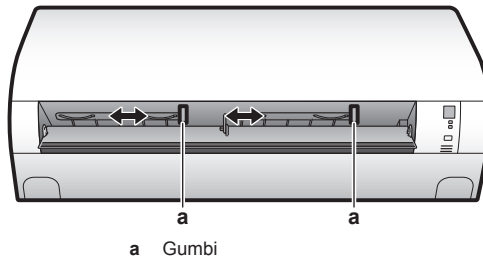

a Gumbi

INFORMACIJE

Ako je jedinica postavljena u kutu prostorije, lamele treba usmjeriti tako da ne gledaju prema zidu. Učinkovitost će se smanjiti ako zid priječi strujanje zraka.

4.3.4 Način rada 'Comfort Airflow' (Udobno strujanje)

Ovaj način se može koristiti tijekom **Grijanja** ili **Hlađenja**. On će osigurati udobno strujanje koje NIJE usmjereno izravno na ljude u prostoriji. Sustav automatski podešava fiksni položaj strujanja zraka prema gore kod Hlađenja i prema dolje kod Grijanja.

INFORMACIJE

Načini rada 'Powerful' i 'Comfort airflow' NE MOGU se upotrebljavati istodobno. Prednost ima posljednja odabrana funkcija. Ako se odabere vertikalno automatsko njihanje, način rada 'Comfort airflow' će biti ukinut.

Pokretanje/zaustavljanje COMFORT AIRFLOW rada

- 1 Pritisnite  za pokretanje.

Rezultat: Položaj krilca će se promijeniti, na zaslonu se prikazuje , i brzina strujanja se podešava automatski.

Način rada	Položaj krilca...
Hlađenje/Sušenje	Gore
Grijanje	Dolje

Napomena: 'Comfort' strujanje NIJE dostupno u načinu rada 'Samo ventilator'.

- 2 Pritisnite  za zaustavljanje.

Rezultat: Krilce će se vratiti u položaj prije COMFORT AIRFLOW načina rada; i  nestaje sa zaslona.

4.3.5 Pojačani POWERFUL način rada

Ova funkcija brzo maksimalno pojačava učinak hlađenja/grijanja u bilo kojem načinu rada. Možete dobiti maksimalni kapacitet.

INFORMACIJE

'Powerful' način rada NE MOŽE se koristiti zajedno s načinima rada ECONO ili COMFORT AIRFLOW. Prednost ima posljednja odabrana funkcija.

Pojačani način rada NEĆE povećati kapacitet jedinice ako ona već radi maksimalnim kapacitetom.

Pokretanje/zaustavljanje POWERFUL rada



- 1 Pritisnite  za pokretanje.

Rezultat: Na zaslonu se prikazuje . Pojačani način rada traje 20 minuta; nakon toga, rad se vraća u prethodno zadani način.

Način rada	Brzina strujanja zraka
Hlađenje/Grijanje/Automatski	<ul style="list-style-type: none"> ▪ Za maksimalni učinak hlađenja/grijanja, kapacitet vanjske jedinice se povećava. ▪ Brzina strujanja zraka je fiksno postavljena na maksimum. Temperatura i brzina strujanja se NE MOGU mijenjati.
Sušenje	<ul style="list-style-type: none"> ▪ Postavka temperature je spuštena za 2,5°C. ▪ Postavka brzine strujanja je malo povećana.
Samo ventilator	Brzina strujanja zraka je fiksno postavljena na maksimum.

- 2 Pritisnite  za zaustavljanje.

Rezultat:  nestaje sa zaslona.

Napomena: POWERFUL način rada može se odabrati samo kada uređaj radi. Pritisnite  da odustanete od ovog načina rada;  nestaje sa LCD zaslona.

4.3.6 ECONO rad

To je funkcija koja omogućava učinkovit rad uz ograničavanje maksimalne vrijednosti potrošnje struje. Ta je funkcija korisna za slučaj kada treba paziti da se ne aktivira zaštitna strujna sklopka ako uređaj radi istodobno s drugim uređajima.

INFORMACIJE

- Načini rada 'Powerful' i 'Econo' se NE MOGU upotrebljavati istodobno. Prednost ima posljednja odabrana funkcija.
- ECONO način rada smanjuje potrošnju struje vanjske jedinice tako što ograničava broj okretaja kompresora. Ako je potrošnje energije već niska, 'Econo' rad NEĆE sniziti potrošnju električne energije.

Pokretanje/zaustavljanje ECONO rada

- 1 Pritisnite  za pokretanje.

Rezultat: Na zaslonu se prikazuje .

Napomena: 'Econo' rad NIJE dostupan u načinu rada 'Samo ventilator'.

- 2 Pritisnite  za zaustavljanje.

Rezultat:  nestaje sa zaslona.

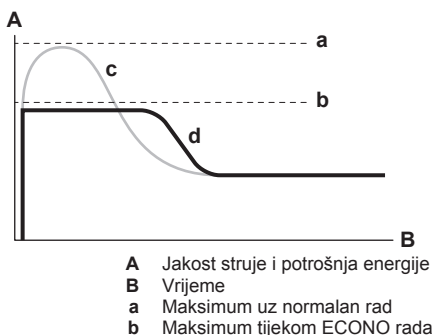

- c Normalan rad
- d ECONO rad

- Dijagram se može koristiti samo u svrhu ilustracije.
- Maksimalna jakost struje i potrošnja energije klima-uređaja u ECONO radu se mijenjaju ovisno o priključenoj vanjskoj jedinici.

4.3.7 Rad OFF/ON vremenskog programatora

Funkcije vremenskog programatora su korisne za automatsko uključivanje/isključivanje klima uređaja noću i ujutro. Također možete upotrebljavati i kombinacije tipki 'OFF Timer' i 'ON Timer'.

INFORMACIJE

Programirajte vrijeme ponovo u slučaju:

- Ako je zaštitna sklopka isključila jedinicu.
- Ako je došlo do nestanka struje.
- Nakon zamjene baterija u korisničkom sučelju.

Pokretanje/zaustavljanje 'OFF timer' rada

Koristite ovu značajku ako jedinica radi i želite zaustaviti rad nakon određenog vremena.

- 1 Pritisnite .

Rezultat: Na zaslonu se pojavljuje  i pali se svjetlo vremenskog programatora (timer).

- 2 Pritisnite ponovo  ako želite promijeniti postavku vremena.

INFORMACIJE

Svaki put kada se pritisne tipka , vrijeme ide naprijed za 1 sat. Vrijeme programatora se može podesiti između 1 do 12 sati.

Primjer: Ako je  5 HR. zadano kada jedinica radi, rad će se zaustaviti nakon 5 sati.

- 3 Za odustajanje od postavke, pritisnite .

Rezultat:  i postavka vremena nestaju sa zaslona i svjetlo vremenskog programatora se gasi.

INFORMACIJE

Noćni način rada

Kada je postavljen OFF timer način rada, klima uređaj automatski podešava temperaturu (0,5°C više u hlađenju i 2,0°C niže u grijanju), kako bi se spriječilo prejako hlađenje/grijanje i zajamčila udobna temperatura za spavanje.

Pokretanje/zaustavljanje 'ON timer' rada

Koristite ovu značajku ako jedinica NE radi, a vi želite pokrenuti rad nakon nekog vremena.

- 1 Pritisnite .

Rezultat: Na zaslonu se pojavljuje  i pali se svjetlo vremenskog programatora (timer).

- 2 Pritisnite ponovo  ako želite promijeniti postavku vremena.

INFORMACIJE

Svaki put kada se pritisne tipka , vrijeme ide naprijed za 1 sat. Vrijeme programatora se može podesiti između 1 do 12 sati.

5 Štednja energije i optimalan rad

Primjer: Ako je  **2 HR.** podešeno dok jedinica NE radi, rad će se pokrenuti nakon 2 sata.

3 Za odustajanje od postavke, pritisnite .

Rezultat:  ON i postavka vremena nestaju sa zaslona i svjetlo vremenskog programatora se gasi.

Kombiniranje vremena uključivanja (ON timer) i isključivanja (OFF timer)

1 O podešavanju vremenskog programatora pogledajte u poglavljima "Pokretanje/zaustavljanje 'OFF timer' rada" na stranici 7 i "Pokretanje/zaustavljanje 'ON timer' rada" na stranici 7.

Rezultat: Na zaslonu se prikazuje OFF i ON.

Primjer:

2 Ako je  ON **8 HR.**  OFF **1 HR.** podešeno dok jedinica radi.

Rezultat: Rad prestaje za 1 sat i zatim se pokreće 7 sati kasnije.

3 Ako je  ON **2 HR.**  OFF **5 HR.** podešeno dok jedinica NE radi.

Rezultat: Rad se pokreće za 2 sata i zatim prestaje 3 sata kasnije.

5 Štednja energije i optimalan rad



INFORMACIJE

- Čak i kada je jedinica isključena, ona troši struju.
- Kada se nakon nestanka struja ponovo vrati, uspostavit će se prethodno izabrani način rada.



OPREZ

NIKADA ne izlažite malu djecu, biljke ili životinje izravnom strujanju zraka.



UPOZORENJE

NEMOJTE stavljati ispod unutrašnje i/ili vanjske jedinice ništa što bi se moglo smočiti. U protivnom, kondenzacija na jedinici ili rashladnim cijevima, nečistoća filtra za zrak ili začepljenje odvoda mogu uzrokovati kapanje i smočiti ili oštetiti predmete koji se nalaze ispod.



OBAVIJEST

NEMOJTE koristiti sustav klima uređaja za druge namjene. Kako biste izbjegli smanjenje kvalitete, jedinicu NEMOJTE upotrebljavati za rashlađivanje preciznih instrumenata, hrane, biljaka, životinja ili umjetnina.



OPREZ

NEMOJTE uključivati sustav ako koristite insekticid za sobu na bazi dima. Kemikalije se mogu nakupiti u jedinici i ugroziti zdravlje onih koji su preosjetljivi na takve kemikalije.



UPOZORENJE

U blizini klima uređaja NEMOJTE odlagati spremnik sa zapaljivim raspršivačem i NEMOJTE koristiti raspršivače (sprejeve). To može prouzročiti požar.

Obratite pažnju na slijedeće mjere opreza kako biste osigurali da sustav pravilno radi.

- Spriječite da izravno sunčevo svjetlo ulazi u prostoriju tokom hlađenja, zavjesama ili žaluzinama.
- Često prozračujte. Duže korištenje zahtijeva posvećivanje posebne pažnje provjetranju.
- Držite vrata i prozore zatvorene. Ako vrata i prozori ostanu otvoreni, zrak će strujati van iz prostorije i smanjivati učinak hlađenja ili grijanja.
- Pazite da prostoriju NE rashladite ili zagrijete prekomjerno. Održavanje temperature na umjerenj razini pomaže u štednji energije.
- NIKADA ne stavljajte predmete blizu izlaznog ili ulaznog otvora za zrak na jedinici. To može prouzročiti smanjeni učinak grijanja/hlađenja ili zaustaviti rad uređaja.
- Isključite prekidač kada jedinicu NE koristite u dužim razdobljima. Ako je prekidač postavljen na uključeno, jedinica troši struju. Da biste osigurali nesmetan rad uređaja, uključite prekidač 6 sati prije puštanja uređaja u rad.
- Jedinica se može znojiti kada je vlaga veća od 80% ili kada je izlazni otvor izljeva začepljen.
- Za udoban okoliš pravilno podesite temperaturu prostorije. Izbjegavajte pretjerano grijanje ili hlađenje. Uzmite u obzir da je potrebno neko vrijeme da sobna temperatura postigne vrijednost zadane temperature. Razmislite o upotrebi mogućnosti podešavanja timera.
- Podesite smjer strujanja zraka da se izbjegne skupljanje hladnog zraka na podu ili toplog zraka ispod stropa. (Gore prema stropu tijekom hlađenja ili sušenja, a tijekom grijanja ga usmjerite prema dolje.)
- Izbjegavajte izravno strujanje prema onima koji borave u prostoriji.
- Da bi se štedjela energija, podesite sustav da radi unutar preporučenog raspona temperature (26~28°C za hlađenje i 20~24°C za grijanje).

6 Održavanje i servisiranje

6.1 Pregled: održavanje i servisiranje

Instalater mora provesti godišnje održavanje.

O rashladnom sredstvu

Proizvod sadrži fluorirane stakleničke plinove. NE ispuštajte plinove u atmosferu.

Vrsta rashladnog sredstva: R32

Vrijednost potencijala globalnog zatopljenja (GEP): 675



OBAVIJEST

U Europi se, **emisija stakleničkih plinova** cijelog punjenja rashladnog sredstva u sustavu (izražena u tonama CO₂-ekvivalent) koristi za određivanje rokova održavanja. Pridržavajte se važećih zakona.

Formula za izračun predtlaka emisija stakleničkog plina: GWP vrijednost rashladnog sredstva × Ukupna količina punjenja rashladnog sredstva [u kg] / 1000

Više informacija zatražite od svog instalatera.

UPOZORENJE

Rashladno sredstvo u jedinici je blago zapaljivo, ali normalno NE curi iz sustava. Ako rashladno sredstvo procuruje u prostoriju, u dodiru s plamenikom, grijačem ili štednjakom može dovesti do požara ili stvaranja štetnog plina.

Isključite sve uređaje za grijanje plamenom, prozračite prostoriju i obratite se trgovcu kod kojeg ste kupili uređaj.

NEMOJTE upotrebljavati uređaj dok serviser ne potvrdi da je popravljen dio iz kojeg je curilo rashladno sredstvo.

UPOZORENJE

- NEMOJTE bušiti ili paliti dijelove kruga rashladnog sredstva.
- NEMOJTE koristiti nikakva sredstva za ubrzavanje odleđivanja ili čišćenje, osim onih koje je preporučio proizvođač.
- Imajte na umu da rashladno sredstvo u sustavu nema mirisa.

UPOZORENJE

Uređaj treba biti pohranjen u prostoriji u kojoj nema stalno uključenih izvora paljenja (primjer: otvoreni plamen, uključeni plinski uređaj ili uključeni električni grijač).

OBAVIJEST

Održavanje MORA provoditi ovlašteni instalater ili servisni tehničar.

Preporučujemo da obavite održavanje najmanje jednom godišnje. Međutim, važeći zakonski propisi mogu zahtijevati kraće rokove održavanja.

OPASNOST: RIZIK OD STRUJNOG UDARA SA SMRTNIM POSLJEDICAMA

Da biste očistili klima uređaj ili filter za zrak, svakako zaustavite rad i prekinite svako električno napajanje. U protivnom, može doći do udara struje što će uzrokovati povredu.

UPOZORENJE

- Za sprečavanje strujnog udara ili požara:
- NE ispirite jedinicu vodom.
 - NE rukujte jedinicom mokrim rukama.
 - NE stavljajte nikakve predmete s vodom na jedinicu.

OPREZ

Nakon duže upotrebe, provjerite ima li oštećenja na postolju ili spojnicama uređaja. Ako je oštećeno, uređaj može pasti i uzrokovati povredu.

OPREZ

NEMOJTE dodirivati rashladne diskove izmjenjivača topline. Ti rashladni diskovi su oštri i uzrokovat će povredu.

UPOZORENJE

Morate biti oprezni s ljestvama kada radite na visini.

6.2 Čišćenje unutarnje jedinice i korisničkog sučelja

OBAVIJEST

- NEMOJTE upotrebljavati benzin, benzen, razrjeđivač, prah za poliranje ili tekuće insekticide. **Moguća posljedica:** Izbljeđivanje boje i izobličenja.
- NEMOJTE koristiti vodu koja je toplija od 40°C. **Moguća posljedica:** Izbljeđivanje boje i izobličenja.
- NEMOJTE upotrebljavati sredstva za poliranje.
- NEMOJTE upotrebljavati četku za struganje. **Moguća posljedica:** Površinski zaštitni sloj se guli.

OPASNOST: RIZIK OD STRUJNOG UDARA SA SMRTNIM POSLJEDICAMA

Prije čišćenja zaustavite rad, isključite uređaj pomoću prekidača, ili izvucite kabel za napajanje. U protivnom, može doći do udara struje što će uzrokovati povredu.

- 1 Čistiti mekom krpom. Ako se mrlje teško uklanjaju, upotrijebite vodu ili neutralni deterdžent.

6.3 Kako očistiti prednju ploču

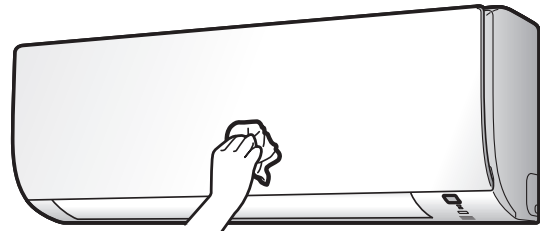

- 1 Očistite prednju ploču mekom krpom. Ako se mrlje teško uklanjaju, upotrijebite vodu ili neutralni deterdžent.

6.4 Kako otvoriti prednju ploču

- 1 Uхватite prednju ploču za jezičce s obje strane i otvorite je.

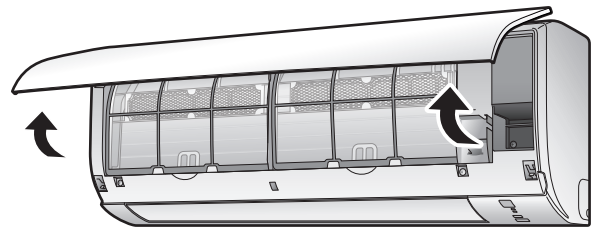

6.5 Za čišćenje filtera zraka

- 1 Pritisnite jezičac na sredini svakog filtera za zrak, a zatim povucite dole.
- 2 Izvucite filtre za zrak.

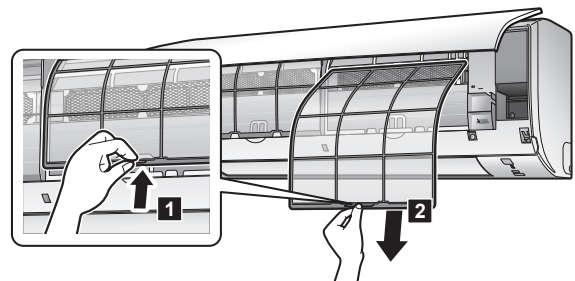

Napomena: (razred 50~71) Filter od titanovog apatita za uklanjanje mirisa MORA biti uklonjen prije čišćenja filtera za zrak.

6 Održavanje i servisiranje

- 3 Izvadite filtar od titanovog apatita za uklanjanje mirisa iz sve 4 kopče.

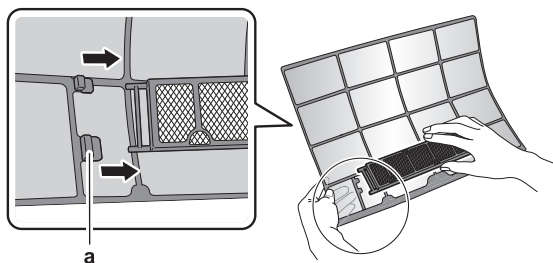

a Kopča

- 4 Operite filtre vodom, ili ih očistite usisivačem prašine.

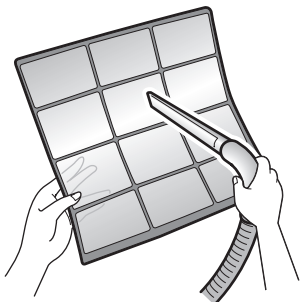

- 5 Potopite u mlaku vodu na 10 do 15 minuta.



i INFORMACIJE

- Ako se prašina NE skida lako, operite filtre za zrak neutralnim deterđentom razblaženim mlakom vodom. Osušite filtre na sjenovitom mjestu.
- Obavezno uklonite filtar od titanovog apatita za uklanjanje mirisa.
- Preporučuje se čišćenje filtra za zrak svaka 2 tjedna.

6.6 Za čišćenje filtra od titanovog apatita za uklanjanje mirisa

i INFORMACIJE

Filtar čistite vodom svakih 6 mjeseci.

- 1 Izvadite filtar od titanovog apatita za čišćenje zraka iz jezičaca (razred 20~35) ili sve 4 hvataljke (razred 50~71).

Razred 20~35

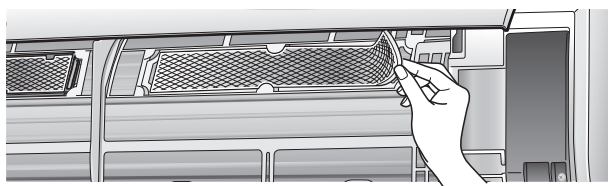

Razred 50~71

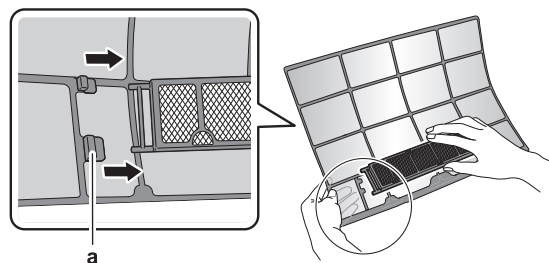

a Kopča

- 2 Uklonite prašinu sa filtra usisivačem za prašinu.

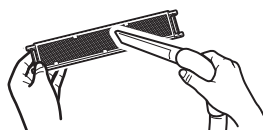

- 3 Namačite filtar 10 do 15 minuta u toploj vodi.

Napomena: (razred 50~71) NEMOJTE vaditi filtar iz okvira.

Razred 20~35

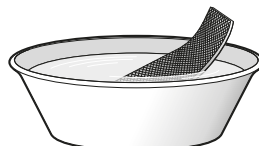

Razred 50~71



- 4 Nakon pranja, otresite preostalu vodu i posušite filtar u sjeni. NEMOJTE žmikati filtar pri odstranjivanju vode.

6.7 Za zamjenu filtra od titanovog apatita za uklanjanje mirisa

i INFORMACIJE

Zamijenite filtar svake 3 godine.

Ta naručivanje filtra od titanovog apatita za uklanjanje mirisa, obratite se vašem trgovcu.

Stavka	Broj dijela
Filtar od titanovog apatita 1 komplet	KAF970A46

- 1 Izvadite filtar iz jezičaca (razred 20~35) ili okvira (razred 50~71) i zamijenite novim filtrom.

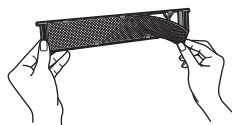

i INFORMACIJE

- NEMOJTE baciti okvir filtra i ponovo ih upotrijebite.
- Stari filtar odlažite kao negorivi otpad.

6.8 Kako zatvoriti prednju ploču

- 1 Postavite filtar za zrak i filtar od titanovog apatita za uklanjanje mirisa na njihovo prvobitno mjesto.
- 2 Nježno pritisnite prednju ploču s obje strane i u sredini da čujno uskoči na mjesto.

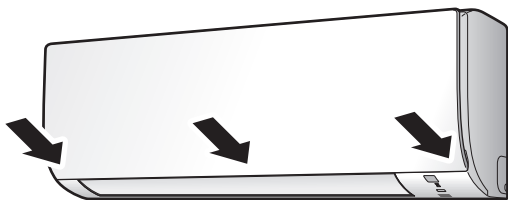

6.9 Uzmite u obzir slijedeće stavke prije dugog razdoblja mirovanja

- 1 Pokrenite jedinicu u načinu **'Samo ventilator'** pritiskom na tipku **FAN ONLY** da se isuši unutrašnjost jedinice.
- 2 Nakon prestanka rada, isključite prekidač električnog napajanja.
- 3 Očistite filtre za zrak i ponovo ih namjestite u originalni položaj.
- 4 Izvadite baterije iz korisničkog sučelja.



INFORMACIJE

Preporučuje se periodično održavanje koje treba obaviti stručnjak. Za specijalno održavanje, obratite se vašem zastupniku. Troškove održavanja snosit će korisnik.

U nekim uvjetima rada, unutrašnjost klima uređaja može postati zaprljana nakon nekoliko sezona korištenja. Posljedica toga je slabija učinkovitost.

7 Otklanjanje smetnji

Ako nastane jedan od slijedećih kvarova, poduzmite donje mjere i obratite se Vašem dobavljaču.



UPOZORENJE

Kod neuobičajene pojave (kao miris paljevine itd.), zaustavite rad i isključite električno napajanje.

Nastavak rada u takvim uvjetima može uzrokovati kvar, udare struje ili požar. Obratite se svom trgovcu.

Sustav MORA popravljati stručna osoba:

Kvar	Mjere
Ako se sigurnosna naprava kao osigurač, ili strujna zaštitna sklopka - FID često aktiviraju, ili ako ON/OFF sklopka NE radi pravilno.	Sklopkom isključite glavno napajanje.
Ako voda curi iz jedinice.	Rad odmah prekinite.
Preklopnik za rad NE radi kako treba.	Isključite napajanje.
Ako na zaslonu korisničkog sučelja stoji broj jedinice i lampica pogona trepće i pojavi se kôd neispravnosti.	Obavijestite svog dobavljača i prijavite kôd neispravnosti.

Ako sustav NE radi pravilno, osim u gornjim slučajevima, i nije vidljiv niti jedan od gornjih kvarova, pregledajte sustav po slijedećem postupku.

Kvar	Mjere
Ako sustav uopće NE radi.	<ul style="list-style-type: none"> • Provjerite je li nestalo struje. Čekajte da struja dođe. Ako do nestanka struje dođe za vrijeme rada, sustav se automatski ponovo pokreće čim struja dođe. • Provjerite je li pregorio osigurač ili je iskočila zaštitna sklopka. Promijenite osigurač ili ponovo podesite prekidač. • Provjerite baterije korisničkog sučelja.

Kvar	Mjere
Sustav iznenada prestaje raditi.	<ul style="list-style-type: none"> • Provjerite da dovod i odvod zraka unutarne ili vanjske jedinice NISU zatvoreni nekim zaprekama. Uklonite zapreke i omogućite slobodno strujanje zraka. • Klima uređaj može prestati raditi uslijed naglog velikog kolebanja napona kao mjera zaštite sustava. On automatski ponovo počinje raditi nakon otprilike 3 minute.
Sustav radi ali ne hladi ili ne grije dovoljno.	<ul style="list-style-type: none"> • Provjerite postavke brzine strujanja zraka. Pogledajte odlomak "4.3.2 Brzina strujanja zraka" na stranici 6. • Provjerite podešenost temperature. Pogledajte odlomak "4.3.1 Za pokretanje/zaustavljanje rada i podešavanje temperature" na stranici 5. • Provjerite je li postavka smjera strujanja zraka dobra. Pogledajte odlomak "4.3.3 Smjer strujanja zraka" na stranici 6. • Provjerite da dovod i odvod zraka unutarne ili vanjske jedinice NISU zatvoreni nekim zaprekama. Uklonite zapreke i omogućite slobodno strujanje zraka.
Sustav radi ali ne hladi ili ne grije dovoljno (zrak NE puše iz jedinice).	<ul style="list-style-type: none"> • Klima uređaj se možda zagrijava u pripremi za postupak grijanja. Pričekajte 1 do 4 minute. • Jedinica možda radi u načinu odleđivanja.
Sustav radi ali ne hladi ili ne grije dovoljno (zrak puše iz jedinice).	<ul style="list-style-type: none"> • Provjerite jesu li filtri za zrak začepljeni. Očistite filtre za zrak. Pogledajte "6 Održavanje i servisiranje" na stranici 8. • Provjerite da vrata i prozori nisu otvoreni. Zatvorite vrata i prozore da spriječite propuh. • Provjerite da li jedinica radi u načinu 'Econo'. Pogledajte odlomak "4.3.6 ECONO rad" na stranici 7. • Provjerite nalazi li se neposredno ispod ili pored unutarnje jedinice neki namještaj. Uklonite namještaj.
Tokom rada događa se neuobičajeno funkcioniranje.	Klima uređaj može imati kvar zbog munja ili radio valova. Okrenite sklopku u položaj OFF i vratite u položaj ON.
Unutarnja jedinica NE prima signal od korisničkog sučelja.	<ul style="list-style-type: none"> • Provjerite baterije korisničkog sučelja. • Sa sigurnošću utvrdite da predajnik NIJE izložen izravnom sunčevom svjetlu. • Provjerite ima li u prostoriji fluorescentnih svjetiljki elektroničkog tipa paljenja. Obratite se vašem trgovcu.
Zaslon korisničkog sučelja je prazan.	Zamijenite baterije korisničkog sučelja.
Na korisničkom sučelju se prikazuje kôd greške.	Obratite se svom lokalnom dobavljaču. Detaljni popis kôdova grešaka potražite u "7.2 Rješavanje problema na osnovi kôdova grešaka" na stranici 12.
Ostali električni uređaji počinju s radom.	Ako signali korisničkog sučelja pokreću neke druge električne uređaje, premjestite te uređaje dalje i obratite se vašem zastupniku.

7 Otklanjanje smetnji

Ako nakon gornjih provjera ne možete sami otkloniti problem, obratite se svom instalateru i navedite simptome, kompletan naziv modela uređaja (s brojem proizvođača, ako je moguće) i datum postavljanja (vjerojatno u jamstvenom listu).

7.1 Simptomi koji NISU neispravnost sustava

Slijedeći simptomi NISU znakovi neispravnosti sustava:

7.1.1 Simptom: Čuje se zvuk kao da teče voda

- Taj zvuk uzrokuje rashladno sredstvo koje teče u klima uređaju.
- Taj zvuk može nastati kada voda teče iz jedinice tijekom postupka hlađenja ili sušenja.

7.1.2 Simptom: Čuje se zvuk puhanja

Taj zvuk nastaje kada se promijeni smjer protoka rashladnog sredstva kroz klima-uređaj (npr. kod prelaska sa hlađenja na grijanje).

7.1.3 Simptom: Čuje se zvuk kuckanja

Taj zvuk nastaje kada se klima uređaj blago širi ili skuplja uslijed promjena temperature.

7.1.4 Simptom: Čuje se zvuk zviždanja

Taj zvuk nastaje kada rashladno sredstvo teče tijekom postupka odleđivanja.

7.1.5 Simptom: Čuje se klikanje kada uređaj radi ili je u praznom hodu

Taj zvuk nastaje kada rade upravljački ventili hlađenja ili se čuju električni dijelovi.

7.1.6 Simptom: Čuje se zvuk pljeskanja

Taj zvuk nastaje kada vanjski uređaj usisava zrak iz prostorije (npr. odsisni ventilator, napa) dok su vrata i prozori prostorije zatvoreni. Otvorite vrata ili prozore, ili isključite vanjski uređaj.

7.1.7 Simptom: Jedinice mogu ispuštati neugodne mirise

Uređaj može apsorbirati mirise iz prostorija, namještaja, cigareta, itd. i zatim ih ponovo izbacivati.

7.1.8 Simptom: Ventilator vanjske jedinice se okreće dok klima uređaj ne radi

- Nakon prestanka rada.** Ventilator vanjske jedinice se nastavlja okretati daljnjih 30 sekundi zbog zaštite sustava.
- Dok klima uređaj nije uključen.** Ako je vanjska temperatura vrlo visoka, vanjski se ventilator počinje okretati zbog zaštite sustava.

7.2 Rješavanje problema na osnovi kôdova grešaka

Kada se dogodi problem, na korisničkom sučelju pojavljuje se kod pogreške. Važno je razumjeti problem i poduzeti protumjere prije poništavanja kôda greške. To treba obaviti ovlašteni instalater ili vaš lokalni dobavljač.

Ovo poglavlje pruža vam pregled svih kodova pogrešaka i njihovih sadržaja kako se pojavljuju na korisničkom sučelju.

Više smjernica za rješavanje problema za svaku pogrešku potražite u servisnom priručniku.

Dijagnoza kvara pomoću korisničkog sučelja

Korisničko sučelje može od unutarnje jedinice primiti odgovarajući kôd greške. Važno je razumjeti problem i poduzeti protumjere prije poništavanja kôda greške. To treba obaviti ovlašteni instalater ili vaš lokalni dobavljač.

Da biste na korisničkom sučelju vidjeli kôd greške:

- Držite pritisnuto **CANCEL** približno 5 sekundi.

Rezultat: **00** trepće u polju prikaza temperature.

- Pritišćite tipku **CANCEL** više puta dok ne čujete neprekidni pisak 'biiip'.

Rezultat: Kôd se sada prikazuje na zaslonu.



INFORMACIJE

- Kratki pisak i 2 uzastopna piska označavaju neodgovarajuće kodove.
- Za poništavanje prikazanog kôda, držite tipku poništavanja **CANCEL** 5 sekundi. Kôd će također nestati sa zaslona i ako tipku NE pritisnete unutar 1 minute.

Sustav

Kôd greške	Opis
00	Normalno
U0	Nedostatak rashladnog sredstva
U2	Otkriven previsok napon
U4	Greška prijenosa signala (između unutarnje i vanjske jedinice)
UR	Kombinirana greška unutarnje/vanjske jedinice

Unutarnja jedinica

Kôd greške	Opis
R1	Neispravna tiskana pločica unutarnje jedinice
R5	Zaštita od zaleđivanja ili kontrola visokog tlaka
R6	Neispravan motor ventilatora (DC motor)
E4	Neispravan termistor unutarnjeg izmjenjivača topline
E9	Neispravan termistor za sobnu temperaturu

Vanjska jedinica

Kôd greške	Opis
E8	Neispravnost 4-smjernog ventila
E1	Neispravna tiskana pločica vanjske jedinice
E5	Aktiviranje zaštite (kompresora) od preopterećenja
E6	Blokada kompresora
E7	Blokada DC ventilatora
E8	Preopterećenje ulaznog napajanja
F3	Nadzor temperature cijevi za kondenzat
F6	Nadzor visokog tlaka (u modu hlađenja)
H0	Neispravnost osjetnika sustava kompresora
H6	Neispravnost osjetnika položaja
H8	Greška na osjetniku DC napona / struje
H9	Neispravan termistor za vanjsku temperaturu
J3	Neispravan termistor cijevi za kondenzat
J6	Neispravan termistor vanjskog izmjenjivača topline
L3	Greška grijanja električnih dijelova
L4	Porast temperature lamela radijatora
L5	Iznenadno preopterećenje invertera (DC)
P4	Neispravan termistor lamela radijatora
F8	Greška unutarnje temperature kompresora

8 Odlaganje na otpad



OBAVIJEST

NEMOJTE pokušati rastaviti sustav sami: rastavljanje sustava za klimatizaciju, postupanje s rashladnim sredstvom, uljem i svim ostalim dijelovima, MORA biti provedeno u skladu s važećim propisima. Uređaji se u specijaliziranom pogonu MORAJU obraditi za ponovnu upotrebu, recikliranje i uklanjanje.





ERC



DAIKIN INDUSTRIES CZECH REPUBLIC s.r.o.
U Nové Hospody 1/1155, 301 00 Plzeň Skvrňany, Czech Republic

DAIKIN EUROPE N.V.
Zandvoordestraat 300, B-8400 Oostende, Belgium

Copyright 2017 Daikin

3P511999-1C 2018.01